

SPECIAL TOOLS FOR OIL CONNECTION



E

NT-780T	〈フィルター交換式〉トヨタオイルフィルターレンチ	53
NT-386	〈3本爪〉オイルフィルターレンチ	54
NT-695	〈大型用〉トラックオイルフィルターレンチ	54
NT-108	〈トラック用〉フィルターレンチ	54
MFC-85	〈SKYACTIVE-D2.2用〉燃料フィルターレンチ	54
N-350	〈キャラバン用〉オイルフィルターレンチ	55
MZ-75	〈SKYACTIV-D用〉オイルフィルターレンチ	55
NT-1100-NT-800	〈カートリッジ式〉オイルフィルターレンチ	55
FW-120-FW-135	〈バンド式〉トラックフィルターレンチ	56
FW-140	〈バンド式〉オイルエアフィルターレンチ	56
FW-40	〈チェーン式〉オイルフィルターレンチ	56
FW-60	〈チェーン式〉オイルフィルターレンチ	56
FC-80	〈ピックアップ・クオン用〉燃料ケースレンチ	57
FC-85	〈ダイナ・トヨエース用〉燃料ケースレンチ	57
FC-88	〈エルフ・コンドル用〉燃料ケースレンチ	57
FC-100	〈キャンター・グレート用〉燃料ケースレンチ	57
FC-100H	〈キャンター・ファイター用〉燃料ケースレンチ	57
FC-102	〈エルフ用〉燃料ケースレンチ	58
FC-105	〈エルフ・フォワード用〉燃料ケースレンチ	58
FC-107	〈レンジャー用〉燃料ケースレンチ	58
FC-110	〈コンドル用〉燃料ケースレンチ	58
FC-19	〈デュトロ・ダイナ用〉燃料フィルターレンチ	58
FC-51	〈キャンター用〉燃料ケースレンチ	58
GOF-160	エンジン&トランスミッションオイルファンネル	59
GOF-700	エンジンオイルファンネル	59
GDR-200	ドラム缶ファンネル	60
GDR-1820	バール缶ファンネル	60
GOS-300	〈トラック用〉オイルソーサー	61
IFE-900	〈ブレーキ兼用型〉エンジンオイルエキストラクター	61
GDR-80-GDR-160	オイル受け8L・16L	62
NT-93	オイルフィルターキャップレンチ	62
AC-46	尿素フィルターケースレンチ	62

オイル関連専用工具

注:セット内容表記がオーダー可能とは限りません。

NT-780T

336000 JAN 4582281274951
OIL FILTER WRENCH

PAT.D

〈フィルター交換式〉トヨタオイルフィルターレンチ

フィルター交換式のオイルエレメントのキャップを脱着する専用レンチです。

- ワンタッチで爪幅が切り替えられ、アルミタイプとプラスチックタイプの2種類のキャップを脱着する事ができます。
- ホルダー中心の穴に付属のスクエアレンチを挿入しキャップを取り外す前にエレメント内の残オイルを抜き取る事ができます。



下向きタイプの作業手順

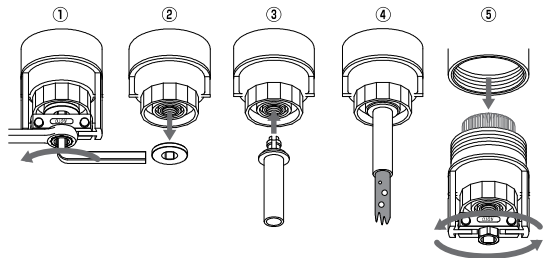

- ①: フィルターレンチを固定し付属の角レンチを使用しドレンボルトを緩めます。
- ②: ドレン排出パイプを差し込むとキャップ内の廃油は排出されます。
- ③: フィルターレンチを使用しキャップを締め、中のろ紙及びパッキンを交換します。



ワンタッチ切り替え

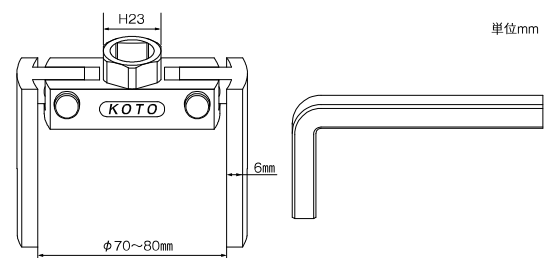

単位mm

ケース外形寸法 W140×L80×H35 / 0.430kg

NT-386

331000 JAN 4582281274302
(3-JAW) OIL FILTER WRENCH

〈3本爪〉オイルフィルターレンチ

ユニバーサルタイプのオイルフィルターレンチです。

●しっかり掴み、噛んだら放さない…しかも構造は単純で丈夫!

取り外し専用だから出来た新形状!

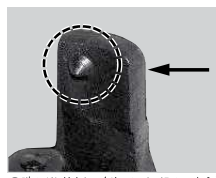

●噛んだら放さない(ガッチリくい込んで安心)

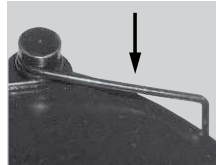

●しっかり噛む(片手の作業に便利)

注意

ディーゼル車使用不可

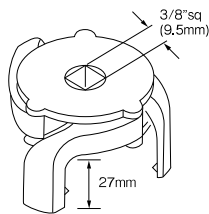

DATA		単位mm
適用	軽～普通車	
使用範囲	φ60～φ86	

ケース外形寸法 W75×L75×H45 / 0.23kg

NT-695

380000 JAN 4582281274739
(FOR LARGE SIZE)TRUCK OIL FILTER WRENCH

〈大型用〉トラックオイルフィルターレンチ

ディーゼル車及びトラック専用のユニバーサルタイプのオイルフィルターレンチです。

●普通のレンチとは異なり、4ヶ所8ポイントの牙でエレメントにしっかり掴みます。

取り外し専用なのでガッチリ喰い込んで離しません!



●エレメントにセットする



●4ヶ所8ポイントのツメでキャッチ



●しっかりつかんで取り外し

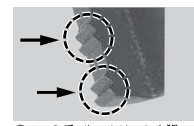

●4つの爪でしっかりつかみ狙った獲物は一発で獲める!

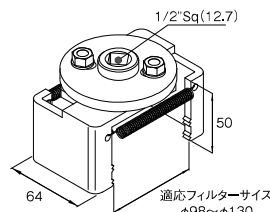

■セット内容

部番	品名	数量
①	爪部 ASSY	1セット
②	ナット ASSY	1セット
③	スプリング	2

ケース外形寸法 W140×L100×H80 / 1.024kg

NT-108

510000 JAN 4582281283113
(FOR TRUCK) OIL FILTER WRENCH

〈トラック用フィルターレンチ〉 オイルフィルターレンチ

新型のエルフレンジャー等で使用されているオイルフィルターケース脱着レンチ!

●1/2"差込み角でトルク管理も行えます。

トラック用ろ紙交換式ケース脱着レンチ

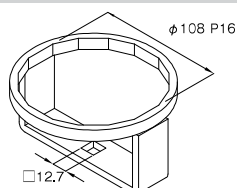

適応車種例	いすゞ：エルフ・フォワード 日野：レンジャー・デュトロ 他
適応エンジン例	いすゞ：4/6H・4JJ1 日野：J05/07/08/A05
適応純正品番例	12108-EV011

ケース外形寸法 W150×L150×H75 / 0.523kg

MFC-85

531000 JAN 4582281283205
FUEL FILTER WRENCH

〈SKYACTIVE-D2.2用〉 燃料フィルターレンチ

硬く固着している場合でもレンチを延長できる1/2sq角付き!

- マツダのディーゼル車(SKYACTIV-D2.2)に使用されている燃料フィルターの交換に便利です。
- 専用レンチなので取り付け・取り外しの際にフィルターを壊す事無く廻す事ができます。



純正フィルター [RZNS 13 ZA5]

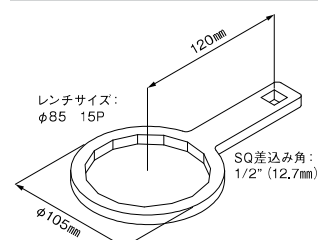

※作業時には必ず整備書を確認してから行ってください。
※フィルター脱着にはカバーが干渉する為、取付カバーごと取り外す必要があります。

適応車種	
マツダ	CX-5・CX-8・アテンザ・アクセラ等

ケース外形寸法 W145×L200×H25 / 0.346kg

A アクセル

B サステアリング

C エンジン

D ミッション・ラジエーター

E オイル関連

F ブレーキ

G ギャブローラー・リースプーラー

H ネジ修正・汎用ツール

I 钣金工具

J 修正機・固定具・油圧機器

K ガレージ

N-350

356012 JAN 4582281275309
OIL FILTER WRENCH

〈キャラバン用〉オイルフィルターレンチ

日産のNV350キャラバン(E/G:YD25DDTiディーゼル)等で使用されている特殊形状のオイルフィルター専用レンチです。

- KOTOのオイルフィルターレンチは丈夫な鉄製なので、広がる心配なく作業できます。



表面

裏面



レンチサイズ 内径φ91mm 15P

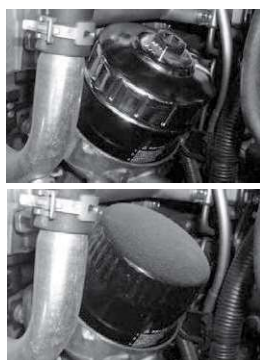

ケース外形寸法 W140×L110×H50 / 0.231kg

MZ-75

356013 JAN 4582281275316
OIL FILTER WRENCH

〈SKYACTIV-D用〉オイルフィルターレンチ

マツダ「SKYACTIVD」車に使用されているオイルフィルター専用レンチ。軽くて丈夫なアルミ材を使用しています。

- 適応フィルター番号：SH01-14-302A
- 適応車種：アテンザ '12年11月～、アクセラ '14年1月～、CX-5 '12年2月～、デミオ '14年10月～、CX-8 '17年9月～
- 適応エンジン型式：SH-VPTP、SH-VPTR、SH-VPTS、S5-DPTS、S5-DPTR



表面

裏面



レンチサイズ 内径φ75mm 15P



使用例

ケース外形寸法 W120×L90×H40 / 0.120kg

NT-1100・NT-800

356000 JAN 4582281274395
356100 JAN 4582281274517
OIL FILTER WRENCH (CARTRIDGE TYPE)

〈カートリッジ式〉オイルフィルターレンチ

作業しづらいオイルフィルターの交換、取り付けや取り外しにご使用ください。

- 作業スペースが無くラチェット、スピナーハンドルが使用できない場合にはスパナ及びメガネレンチをご使用ください。
- 新車におけるオイルフィルターは、エンジンルームが狭くなる傾向の為、従来のレンチでは脱着しづらくなっていますので専用レンチをお使いください。

国産No.1の強力型



NT-1100(カートリッジ式レンチ、フルセット)



NT-800(3.5ナンバーの現行車種セット)



●適応エンジン

メーカー	エンジン型式 (一例)	レンチ形式
トヨタ	1NZ, 2NZ, 4GR, 5A, 5S, 7K, K3	NT-1
	1G, 1JZ, 1NZ, 1UZ, 2JZ, 5VZ, IMZ	S-1
	11B, 15B, 1C, 1RZ, 2C, 3B, B	T-2
	2C, 3C, 2L, 3L, 5L, 1KZ, 2HP	T-4
日産	GA13, GA15, MA09, NA20, RB26, VG30, VH45	NT-3
	CD17, CD20, LD20, QD32, RD28, TD23, TD27	N-2
三菱	3G83, 4A30, 4G15, 4G92, 4G93, 6A11, 6A12	K-1
	4G63, 4G64, 4G67, 6A, 6G72, 6G74, G37B	NT-2
マツダ	4D56, 4D65, 4D68, 4M40	M-2
	13B, B3, B5, B6, BP, F6A	NT-1
ホンダ	F8, FP, FS, J5, JE, RF	K-1
	L3-VDT, L3-VE, LF-DE	N-4
スズキ	B20, C32A, D15B, F23A, G20, G25, ZC	NT-3
ダイハツ	F6A, G16A, K6A	NT-1
スバル	EF, EJ, JB, HC, HD, HE, K3	K-1
いすゞ	EN07	K-1
	EJ15, EJ16, EJ18, EJ20, EJ22, EJ25, EZ30	NT-3
いすゞ	4XC1, 4XE1, 4ZB1, 4ZC1	NT-2
	4FC1, 4JB1, 4JG2	S-3

●セット内容

形式	NT-1	K-1	S-1	N-4	NT-2	NT-3	S-3	N-2	T-2	T-4	M-2
Hサイズ	64	66.5	72.5	74	79	79.5	89	92	94.5	99	100.5
NT-1100	○	○	○	○	○	○	○	○	○	○	○
NT-800	○	○	○	-	○	○	-	○	○	○	-

●DATA

sq = 3/8" (9.5mm)	六角部サイズ：23mm
-------------------	-------------

※サイズ(H)の測り方

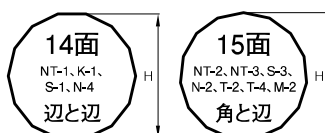

- 車種、年式によって若干異なる場合があります。
- 各サイズは純正品に合せてあります。



ケース外形寸法 ●NT-1100 W400×L300×H85 / 2.580kg
●NT-800 W400×L300×H85 / 2.117kg

FW-120・FW-135

343000 JAN 4582281275231
348000 JAN 4582281275248
FOR TRUCK FILTER WRENCH

〈バンド式〉トラックフィルターレンチ

バンド式のオイルフィルターレンチです。
●セット時の取り付け方向で、『締め』も『緩め』にも対応できます。
●1/2"Sq(12.7mm)で場所を選ばずに作業が行えます。



●燃料フィルター取り外し例



●オイルエレメント取り外し例

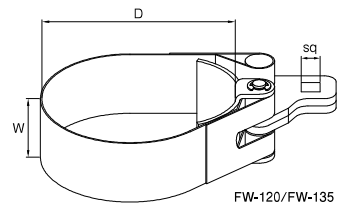

FW-120/FW-135

■DATA			
	対応径(D)	バンド幅(W)	差込角(Sq)
FW-120	96~115	40	1/2"Sq(12.7)
FW-135	110~128		

ケース外形寸法 ●FW-120 W190×L180×H70 / 0.753kg
●FW-135 W180×L180×H70 / 0.762kg

FW-140

362000 JAN 4582281275293
OIL FILTER WRENCH (CHAIN TYPE)

〈バンド式〉オイルエアフィルターレンチ

大型トラックのエアサス搭載車に使用されているエアードライヤーのカートリッジ式フィルターを交換時に便利な大型フィルターレンチです。

走行の安全に関わる部位なので専用工具の使用を推奨します。

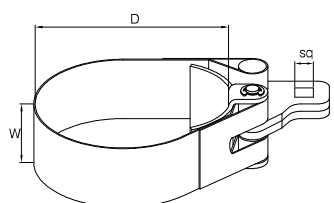

■DATA			
	対応径(D)	バンド幅(W)	差込角(Sq)
FW-140	125~143	76	1/2"Sq(12.7)

ケース外形寸法 ●FW-140 W220×L170×H100 / 0.987kg

FW-40

307000 JAN 4582281274098
OIL FILTER WRENCH (CHAIN TYPE)

〈チェーン式〉オイルフィルターレンチ

無段階調節ができるオイルフィルターレンチです。
●チェーンのセットがいりません。フィルターにチェーンをはめ、本体スリーブを脱着方向に回すだけです。

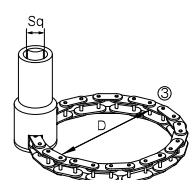

■DATA		
型式	能力直径(D)	Sq
FW-40	φ70~φ115	12.7

ケース外形寸法 W75×L75×H70 / 0.37kg

FW-60

308000 JAN 4582281274104
OIL FILTER WRENCH (CHAIN TYPE)

〈チェーン式〉オイルフィルターレンチ

無段階調節ができるトラック用オイルフィルターレンチです。
●4ton以上のトラック等の大きなエレメントには便利です。
●チェーンのからみや、ねじれが起きにくい構造になっています。

大型トラック用

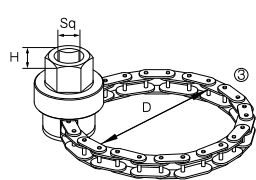

■DATA			
型式	能力直径(D)	Sq	H
FW-60	φ115~φ160	12.7	24

ケース外形寸法 W85×L85×H65 / 0.43kg

燃料ケースレンチ

FCシリーズ

大型・中型車の樹脂製燃料ケースの脱着に便利です。

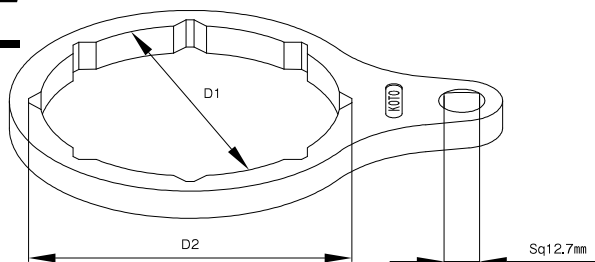

FC-80

520000 JAN 4582281283007
(FOR UD) FUEL CASE WRENCH

〈ビッグサム・クオン用〉燃料ケースレンチ
UD・VOLVO ビッグサム・クオン用

適応車種例			
適応車種	型式	E/G	
UD	ビッグサム クオン	CD,CF,CG CV,CW,CX	GH11 GH13
型式		D1	D2
FC-80		81	95



ケース外形寸法 W115×L145×H25 / 0.347kg

FC-85

522000 JAN 4582281283038
(FOR HINO) FUEL CASE WRENCH

〈ダイナトヨエース用〉燃料ケースレンチ
日野 デュトロ、トヨタ ダイナトヨエース用

適応車種例			
適応車種	型式	E/G	
日野	デュトロ	XKC,XKU,XZC	N04C
トヨタ	ダイナトヨエース	XKC,XKU,XZC	
型式		D1	D2
FC-85		86.5	101

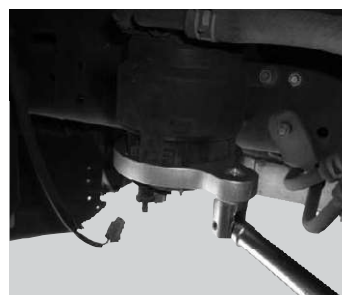

ケース外形寸法 W145×L115×H25 / 0.528kg

FC-88

523000 JAN 4582281283045
(FOR ISUZU) FUEL CASE WRENCH

〈エルフ・コンドル用〉燃料ケースレンチ
いすゞ エルフ・UD コンドル用

適応車種例			
適応車種	型式	E/G	
いすゞ	エルフ	NHR85 NHS85 NKR85	4JJ1
型式		D1	D2
FC-88		87.5	94



ケース外形寸法 W150×L115×H25 / 0.381kg

FC-100

299000 JAN 4582281272681
(FOR FUSO) FUEL CASE WRENCH

〈キャンター・グレート用〉燃料ケースレンチ
ふそう キャンター・グレート用

適応車種例			
適応車種	型式	E/G	
ふそう	キャンター	FB,FD,FE	4M42
	グレート	FP,FR,FS FT,FR,FS FW,FX,FY	6M70 8M21,22 8DC,10M21
型式		D1	D2
FC-100		110	119



ケース外形寸法 W200×L145×H25 / 0.450kg

FC-100H

525000 JAN 4582281283069
(FOR FUSO) FUEL CASE WRENCH

〈キャンター・ファイター用〉燃料ケースレンチ
ふそう キャンター・ファイター用

適応車種例			
適応車種	型式	E/G	
ふそう	キャンター	FE,FG	4M50
	ファイター	FK,FL,FM,FQ	6M60
型式		D1	D2
FC-100H		110	118



ケース外形寸法 W175×L130×H140 / 1.037kg

FC-102

530000 JAN 4582281283199
(FOR SUZUKI) FUEL CASE WRENCH

〈エルフ用〉燃料ケースレンチ
いすゞ エルフ用

適応車種例			
適応車種		型式	E / G
いすゞ	エルフ	NLR	4JJ1
型式		D1	D2
FC-102		102	118



ケース外形寸法 W200×L145×H25 / 0.478kg

FC-105

524000 JAN 4582281283052
(FOR ISUZU) FUEL CASE WRENCH

〈エルフ・フォワード用〉燃料ケースレンチ
いすゞ エルフ・フォワード用

適応車種例			
適応車種		型式	E / G
いすゞ	エルフ フォワード	NPR75	4HK
		FRR34S	6HK
		FRR90	
型式		D1	D2
FC-105		100	105



ケース外形寸法 W160×L125×H25 / 0.318kg

FC-107

296000 JAN 4582281272797
(FOR HINO) FUEL CASE WRENCH

〈レンジャー用〉燃料ケースレンチ
日野 レンジャー用

適応車種例			
適応車種		型式	E / G
日野	レンジャー	FC	J07E
		FD	
型式		D1	D2
FC-107		107	116



ケース外形寸法 W145×L200×H25 / 0.525kg

FC-110

521000 JAN 4582281283014
(FOR UD) FUEL CASE WRENCH

〈コンドル用〉燃料ケースレンチ
UD コンドル用

適応車種例			
適応車種		型式	E / G
UD	コンドル	LK,MK,PK	GH5TA GH7TA.B
		PK,PW	
型式		D1	D2
FC-110		107	112



ケース外形寸法 W145×L200×H25 / 0.424kg

FC-19

527200 JAN 4582281283090
(FOR HINO) FUELL FILTER WRENCH PAT.P

〈デュトロ・ダイナ用〉燃料フィルターレンチ
日野 デュトロ、トヨタ ダイナ・トヨエース用

適応車種例			
適応車種		形式	E / G
トヨタ	トヨエース	XKC	N04C
	ダイナ	XKU	
日野	デュトロ	XZC	
レンチサイズ		H19mm	12P

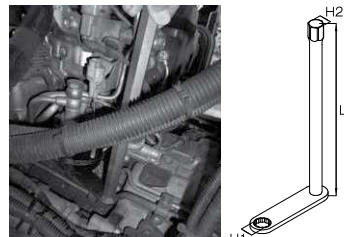
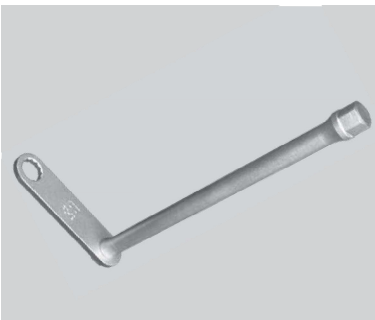

DATA			単位mm
H1-H2	L		
19	275		

ケース外形寸法 W170×L320×H45 / 0.757kg

FC-51

526000 JAN 4582281283076
(FOR FUSO) FUELL CASE WRENCH

〈キャンター用〉燃料ケースレンチ
ふそう キャンター・ローザ用

適応車種例			
適応車種		形式	E / G
ふそう	キャンター	FBA	4P10
		FEA-B-C	
	ローザ	SKG	
レンチサイズ		H51mm	6P



●Sq12.7mmのラチェットやスピナー等のレンチが使用できます。

DATA		単位mm
H	差込角 (Sq)	
51	1/2" Sq (12.7)	

ケース外形寸法 W100×L85×H100 / 0.527kg

A アクセル

B サステアリング

C エンジン

D ミッション

E オイル関連

F ブレーキ

G ギヤブローラー

H ネジ修正

I 钣金工具

J 修正機・固定具

K ガレージ

GOF-160

305000 JAN 4582281274050
ENGINE OIL FUNNEL

エンジン&トランスミッションオイルファンネル

作業しづらいエンジンオイルやミッションオイルの補充に便利なポートです。

●給油口の狭いエンジンや奥まったミッションのレベルゲージの差込口にも対応できます。

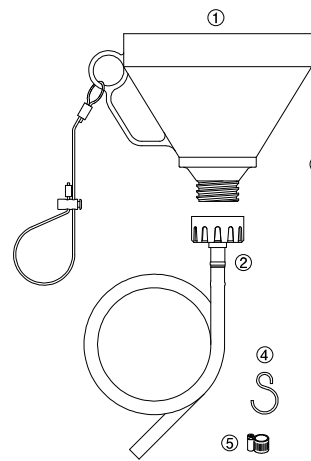

ケース外形寸法 W260×L260×H200 / 0.683kg

■DATA

部番	品名	数量	部番	品名	数量
①	タンクASSY	1	④	Sフック	1
②	ホースASSY(φ12)	2	⑤	ホースバンド	1
③	ブラホース(φ10)	1			

GOF-700

303000 JAN 4582281272711
ENGINE OIL FUNNEL

PAT.D

エンジンオイルファンネル

浸透し難いエンジンオイルをポートを利用して注油できます。

●オイルが入りづらいエンジンに取り付ける事で補充作業中に他の作業が行えます。

●「への字」のノズルで奥まった給油口でも設置が可能です。

トヨタ・日産・ホンダ・マツダ・スズキ



無くなり次第終了

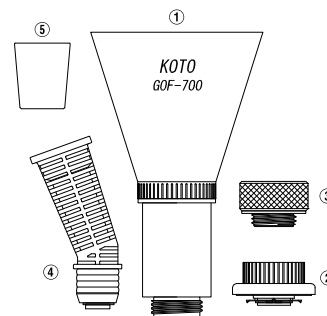

■セット内容

部番	品名	数量
①	タンクASSY	1
②	TアタッチメントASSY(トヨタ用):黒	1
③	HNアタッチメントASSY(日産・ホンダ・マツダ・スズキ用):赤	1
④	ノズルASSY	1
⑤	ノズルゴムアダプター	1

■オプション

⑥	DアタッチメントASSY(ダイハツ用):青	1
---	-----------------------	---

ケース外形寸法 W187×L315×H150 / 1.103kg

GDR-200

797000 JAN 4582281284424
OIL DRUM FUNNEL

ドラム缶ファンネル

ドラム缶の上に載せる事で、廃油回収やエレメントの油切りがそのまま行えます。

●最大受け容量：15L 対応ドラム缶サイズ：200L缶



●受け口が広いので沢山のエレメントを油切りが行えます。

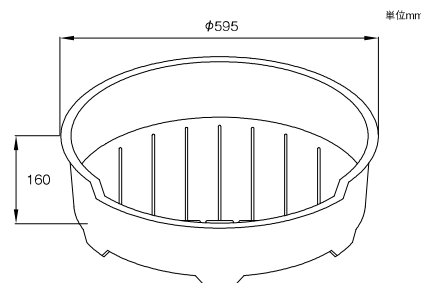

ケース外形寸法 W620×L620×H200 / 2.400kg

GDR-1820

794000 JAN 4582281284493
PAIL FUNNEL

ペール缶ファンネル

ペール缶の上蓋を外しそのままセットするので、溜まった廃油処理も簡単です。

●オイルエレメント類もそのまま乗せられるので油切りが簡単です。
●2L缶なら4本同時に排出可能です。

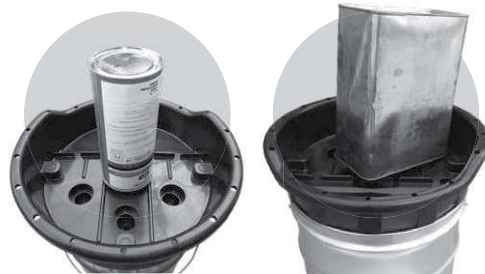

●2L缶なら同時に4本立てて排出可能です。 ●大きな4L缶でも対応できます!



●オイルエレメント類もそのまま乗せられ、油切り台としても活躍!

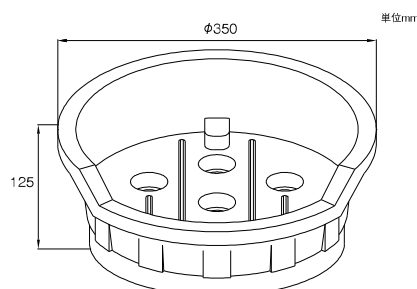

ケース外形寸法 W360×L360×H150 / 1.000kg

A アクセル

B サステアリング・ステアリング

C エンジン

D ミッション・ラジエーター

E オイル関連

F ブレーキ

G ギヤブローラー・レースブローラー

H ネジ修正・汎用ツール

I 钣金工具

J 修正機・固定具・油圧機器

K ガレージ

GOS-300

759000 JAN 4582281284585
OIL SAUCER

〈トラック用〉オイルソーサー

トラックのリヤシャフト(ドライブシャフト)を抜いた際に流れ出るデフレンシャルオイルの受け皿です。

●最大受け量:3リットル

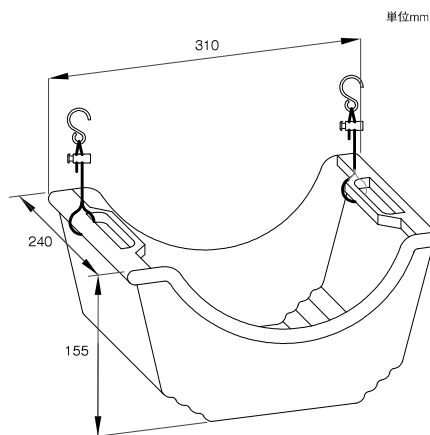

ケース外形寸法 W320×L260×H180 / 0.674kg

IFE-900

389000 JAN 4582281275033
ENGINE OIL EXTRACTOR

〈ブレーキ兼用型〉エンジンオイルエクストラクター

圧縮エアを利用したプロ用簡易型エンジンオイル抜き取り工具です。エンジンオイル抜き取りの他、2輪車~4輪車のブレーキオイル抜き取りにもご利用頂けます。

- ブレーキオイルのエアー抜き等の作業が行えます。
- 大容量の9Lタンクなので、普通乗用車クラスなら毎回排出せずに連続した作業が行えます。
- 上抜きタイプなのでオイルパンの底まできれいに抜き取りができます。
- 車輛をリフトアップさせる事無くエンジンオイルの交換が行えます。
- エアー配管等無い場所でも手動ポンプで抜き取り作業が行えます。

車体整備業・解体業様にもおすすめです。

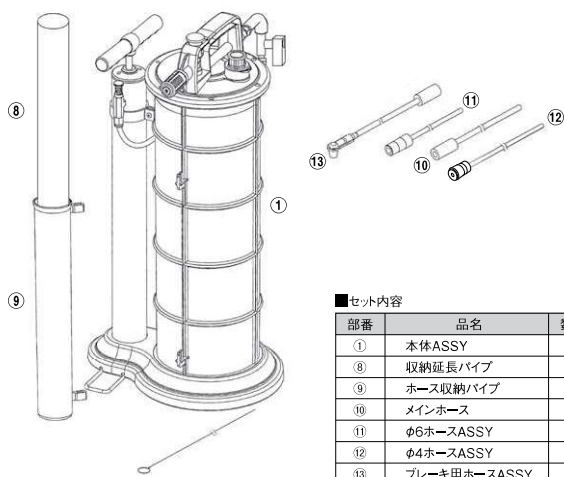

■セット内容

部番	品名	数量
①	本体ASSY	1
⑧	収納延長パイプ	1
⑨	ホース収納パイプ	1
⑩	メインホース	1
⑪	φ6ホースASSY	1
⑫	φ4ホースASSY	1
⑬	ブレーキ用ホースASSY	1



●乗用車から1BOX車等幅広くご利用いただけます。



●レベルゲージ口を利用して吸油します。



ケース外形寸法 W300×L280×H680 / 4.95kg

A アクセル

B サスペンション・ステアリング

C エンジン

D ミッション・ラジエーター

E オイル関連

F ブレーキ

G キャブ・エアフィルター・レースフィルター

H ネジ修正・汎用ツール

I 钣金工具

J 修正機・固定具・油圧機器

K ガレージ

GDR-80・GDR-160

756000 JAN 4582281284615
757000 JAN 4582281284622
OIL RECEIVE

オイル受け8L・16L

エンジンオイルやミッションオイル、ラジエーター不凍液等の受け皿として使用できます。容量8L(GDR-80)と16L(GDR-160)の2種類をラインナップ。

- 本体は持ち手付きの為、持ち運びに大変便利です。
- 本体の排出口がノズル形状の為廃油の際にも大変便利!
- GDR-160は排気量の大きな車両や小型トラックにもおすすめです。



GDR-160



●高さを抑えた形で車両のジャッキアップを最小限で作業できます。



●2カ所のハンドルで廃油時も楽に排出できます。



●国産の軽～普通車に便利なサイズ「GDR-80」。



●ドラム缶に差し込んで最後まで油切できます。ドラム缶に廃油を入れる際にはGDR-200が便利です。

DATA

型式	最大容量	推奨容量	容器外径	容器高さ
GDR-80	8L	6L	φ400mm	120mm
GDR-160	16L	14L	φ470mm	140mm

ケース外形寸法 ●GDR-80 W450×L450×H155 / 1.123kg
●GDR-160 W520×L520×H180 / 1.675kg

NT-93

NEW
518000 JAN 4582281275460
OIL FILTER CAP WRENCH FOR HINO DUTRO

オイルフィルターキャップレンチ

日野N04Cエンジン用オイルフィルターケース用レンチ

- フィルターケースの突起部に合わせて設計した専用レンチにより固く締まったケースでも緩める事ができます。
- 2種類の溝サイズでケースの突起部にジャストフィットで片当たり等無く作業が行えます。

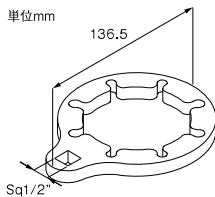

メーカー	車種	エンジン形式	純正部品番号	備考
日野	デュトロ、リエッセII	N04C系	15620-78140 15620-78141	令和元年以降製造のもの
トヨタ	ダイナ、トヨエース、コースター			

ケース外形寸法 W145×L115×H25 / 0.369kg

AC-46

NEW
519000 JAN 4582281275484
UREA WATER FILTER CASE WRE

尿素フィルターケースレンチ

ふそう4t～大型(6S・6M・6R系エンジン)用尿素フィルターレンチ

- ファイターやスーパーグレート等の車両で使用されている六角46mmサイズの尿素ケースレンチです。

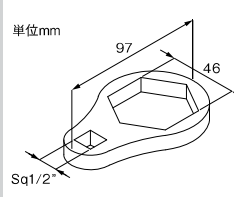

メーカー	車種	エンジン形式	純正部品番号
ふそう	4t/大型車	6M/6R/6S	MX002907/MX934552
ベンツ	トラック/バス	OM900.919/OM904.964	0001420089/0001420289 A0001420089/A0001420289

※一部UD製車両など上記の車両でもご使用になれるものがございます。

ケース外形寸法 W105×L73×H16 / 0.185kg

A アクセル

B サステアリング・ステアリング

C エンジン

D ミッション・ラジエーター

E オイル関連

F ブレーキ

G キャブ・ブローラー・リースプルーラー

H ネジ修正・汎用ツール

I 钣金工具

J 修正機・固定具・油圧機器

K ガレージ