

SPECIAL TOOLS FOR BRAKES

F

IPB-50	〈ピストン掃除用〉ピストンブラシ	63
CMC-318	キャリパー溝クリーナー	63
BCR-1520	〈パーキングブレーキ対応〉ブレーキピストンレンチ	64
BCW-51	〈シングル〜2ボット対応〉ブレーキキャリパーレンチ	64
BCW-87	〈シングル〜4ボット対応〉ワイドブレーキキャリパーレンチ	64
GBB-0811	ブレーキレンチ	65
DR-68	T型ドラムビスドライバーセット	65
BW-0707-BW-0808-BW-0810 BW-0909-BW-1010	ブレーキフリーダープラグレンチ	65
GBW-1012	〈トラック用 H10,H12〉ブレーキレンチ	66
GBW-1008	〈軽〜普通乗用車〉L型ブレーキレンチ	66
IBR-1220	ブレーキリテーナープライヤー	66
LS-166	ライニングピストンストッパー	67
LS-256	〈中型〉ライニングストッパー	67
KND-001	〈軽自動車〜普通乗用車〉ドラム調整ツール	67
CT-200-CT-400-CT-400-30-CT-1000	カップツール	68
GBP-2553	ブレーキピストンリムーバー	68
IBC-200	ブレーキオイルエキストラクター	69
IBC-300	ブレーキオイルチェンジャー	69
IBC-100	ブレーキオイルフリーダー	69
IBC-150	〈吊り下げ式〉ブレーキオイルフリーダー	70
KAP-300	〈大型トラック用〉アンカーピンブローラー	70
ABC-200	〈大型トラック用〉エアチューブリムーバー	70
BSF-540	ブレーキスプリングフック	71
BSH-360	ブレーキスプリングフック	71
BST-270	ブレーキシューストック	71
JBS-830	〈ブレーキディスク錆取り専用〉ディスクロータースクレーパー	72

ブレーキ専用工具

注:セット内容表記がオーダー可能とは限りません。

IPB-50

767000 JAN 4582281284578
PISTON BRUSH

〈ピストン掃除用〉ピストンブラシ

ブレーキピストンを抜いた後の錆び付いた内部を綺麗にブラッシングできます。

- チャック付きのドリルの先端に付けて簡単に掃除ができます。
- ブラシ外径:φ50mm

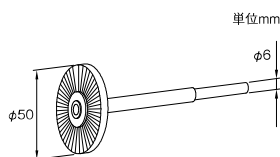

DATA		単位mm
ワイヤー材質	全長	
真鍮	127	

ケース外形寸法 W155×L90×H60 / 0.110kg

CMC-318

399000 JAN 4582281275071
CALIPER DITCH CLEANER

キャリパー溝クリーナー

ブーツ溝やシール溝に残ったシールや錆を簡単・スピーディーに取り除く事ができます。

- ブラシやピックでの作業から大幅に時間と手間を省くことができます。
- 先端の刃は消耗品です。磨耗や欠けた場合は新しい刃と交換してください。刃は硬い材質でできていますので、キャリパーの傷付きにご注意ください。
- キャリパーの形状等により使用できないタイプもございます。

軽自動車〜普通乗用車・小型トラック(対向ピストン非対応)



※刃先が消耗した場合、刃のみ購入可能です。



●錆の除去



●シールの取り外し

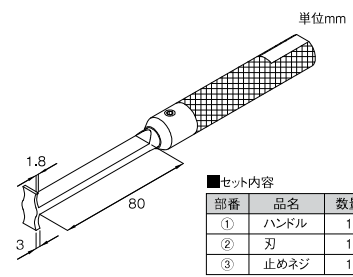

■セット内容

部番	品名	数量
①	ハンドル	1
②	刃	1
③	止めネジ	1

ケース外形寸法 W280×L45×H20 / 0.338kg

BCR-1520

310000 JAN 4582281275088
BRAKE PISTON WRENCH

〈パーキングブレーキ対応〉ブレーキピストンレンチ

15種類のアタッチメントで国産及び外車の機械式のピストンを調整できます。

- アタッチメントはマグネット式で簡単装着。
- 通常のシングルピストンも作業できるアタッチメント付き。

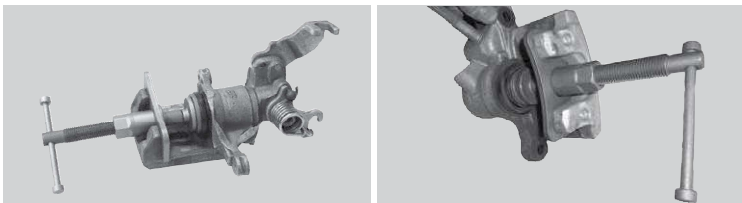

適応車種

トヨタ、日産、ホンダ、三菱、マツダ、スバル、
イスズ、アウディー、ジャガー、BMW、ベンツ、GM etc

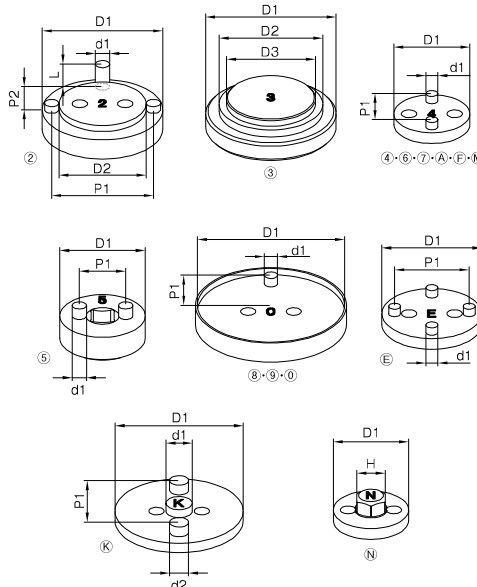

■DATA

部番	外径/内径			ピン径	ピッチ		L	H	sq
	D1	D2	D3		d1	P1			
②	51	36	-	6	43	19	9.5	-	-
③	55	44	37.5	-	-	-	-	-	-
④	32	-	-	5	22	-	-	-	-
⑤	36	-	-	6	19.5	-	-	-	9.5
⑥	42	-	-	6	33.5	-	-	-	-
⑦	42	-	-	6	33	-	-	-	-
⑧	46	-	-	5.5	17	-	-	-	-
⑨	52	-	-	5.5	21.5	-	-	-	-
⑩	62	-	-	5.5	23	-	-	-	-
A	30	-	-	4	20	-	-	-	-
E	42	-	-	5	31.5	-	-	-	-
F	32	-	-	4	26	-	-	-	-
K	54	11	-	8	35	-	-	-	-
M	32	-	-	5	19	-	-	-	-
N	31.5	-	-	-	-	-	-	12	-

単位mm

ケース外形寸法 W335×L270×H70 /2.530kg

BCW-51

512000 JAN 4582281283175
BRAKE CALIPER WRENCH

〈シングル～2ポッド対応〉 ブレーキキャリパーレンチ

シングルピストン～対向2ピストンまでの車種に使用できます。

- ガイドバーによりブレ無く作業ができます。
- プレート幅：51 mm、プレート可動域：14～90 mm

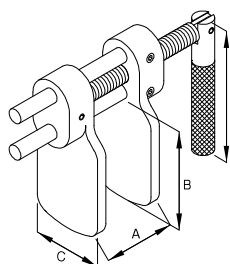

■DATA 単位mm

A	14～90
B	72
C	51
D	96

※上記商品はパーキングブレーキ付きキャリパーの
ピストン戻しには適応しません。

ケース外形寸法 W145×L195×H75 /1.147kg

BCW-87

511000 JAN 4582281283168
BRAKE CALIPER WRENCH

〈シングル～4ポッド対応〉 ワイドブレーキキャリパーレンチ

軽自動車～小型トラック(2t)までの並列2ピストン・対向2
ピストン・対向4ピストンまで幅広い車種に対応できます。

- プレート幅：87 mm、プレート可動域：14～107 mm

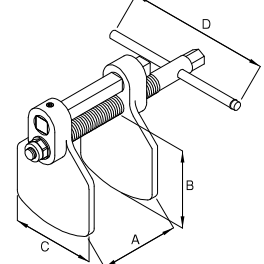

■DATA 単位mm

A	14～107
B	83
C	87
D	151

※上記商品はパーキングブレーキ付きキャリパーの
ピストン戻しには適応しません。

ケース外形寸法 W170×L235×H110 /1.769kg

A アクセル

B サステアリング
システム

C エンジン

D ミッション・
ラジエーター

E オイル関連

F ブレーキ

G キャブ・ブローラー・
レースブローラー

H ネジ修正・
汎用ツール

I 钣金工具

J 修正機・固定具・
油圧機器

K ガレージ

GBB-0811

796000 JAN 4582281284417
BRAKES WRENCH

ブレーキレンチ

逆流防止弁付なので、一人でもブレーキオイル交換作業がはかどります。

●レンチはプラグ開閉時に使用部位(六角部)とフリースペース部と分かれているのでレンチが抜けずに連続した作業が行え大変便利です。



●逆流防止弁で安心作業



●狭い場所でも取り回しできます。

オプション品

GBB-009 9mmレンチ

マツダ車や欧州車に多い「9mm」サイズのブレーキプラグ専用レンチ

※「GBB-009」にはホースASSYは付属されていません。

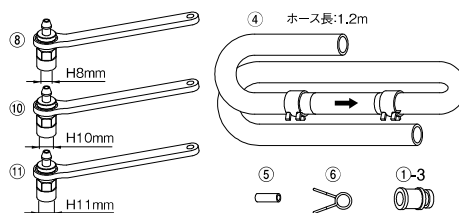

DATA

部番	品名	数量
⑧	8mmレンチ(GBB-008)	1
⑩	10mmレンチ(GBB-010)	1
⑪	11mmレンチ(GBB-011)	1
④	ホースASSY	1
⑤	パッキンホース	2
⑥	ホースバンド	1
①-③	内パッキン	2

ケース外形寸法 W260×L170×H50 / 0.525kg

DR-68

320000 JAN 4582281274128
T-BAR DRUM SCREW DRIVER

T型ドラムビスドライバーセット

抜取困難なドラムを簡単に抜取るハンドタイプのドラム抜きです。

●シャフトが長いので、作業性が優れています。

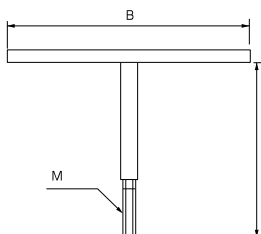

DATA

部番	B	L	M	単位mm	適用
DR-06	140	100	M6P1		軽自動車
DR-08	155	120	M8P1.25		普通車
DR-68	DR-6、DR-8の2本セット				

ケース外形寸法 W130×L150×H10 / 0.26kg

BWレンチシリーズ

516000 JAN 4582281283212
BRAKE BLEEDER PLUG WRENCH

ブレーキブリーダープラグレンチ

同サイズの六角薄型メガネレンチ!

●タイトな六角サイズによりブレーキプラグの六角部を損傷することなく作業できます。
●ストレート側と30°+10°の微妙な角度付きでストレスなく作業が行えます。

●BW-0810(BW-0808とBW-1010のセット)

「くびれ」により、最大108°稼働!
※9、10mmにはくびれはありません。

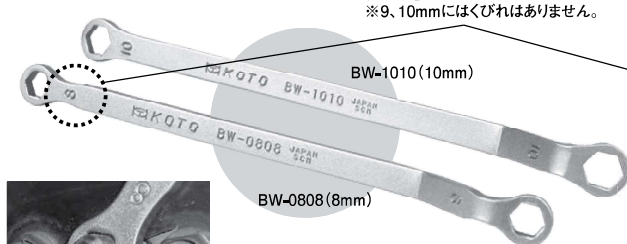

●8mmレンチはシリンダー固定ボルトを回避するために「くびれ」を設計。



●BMW使用例

●日産ノート使用例

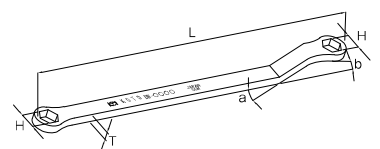

DATA

型式	H	T	L	a	b	単位mm
BW-0808	8	4.5	180	10°	30°	
BW-1010	10	4.7	202	10°	30°	
BW-0810	上記BW-0808・BW-1010の2本セット					
BW-0707	7	4.5	186	10°	80°	
BW-0909	9	4.5	203	10°	30°	

ケース外形寸法 W30×L115×H25 / 0.142kg

GBW-1012

508000 JAN 4582281283021
BRAKES WRENCH(FOR TRUCK)

〈トラック用 H10,H12〉ブレーキレンチ

新形状のクランク型ブレーキプラグ専用レンチ!

- トラックに多いバックプレートの凹んだ部位にブレーキプラグが設置されているタイプに便利な新形状のブレーキレンチです。
- ネジ径が太いプラグで固着してしまった場合でも丈夫なGBW-1012で歪む事無く緩める事ができます。

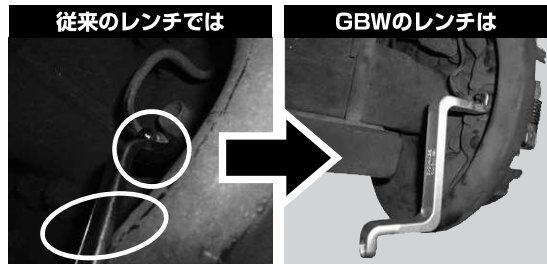

- 通常のレンチではバックプレートにレンチが当たったり、プラグの掛かりが浅くなってしまいます。
- 奥まった場所のプラグもしっかりと差し込めるので力を入れても安心して作業できます。

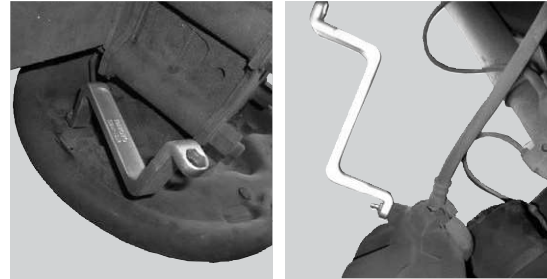

ケース外形寸法 W200×L90×H25 / 0.315kg

GBW-1008

240000 JAN 4582281272827
L TYPE BRAKES WRENCH

〈軽～普通乗用車〉L型ブレーキレンチ

新形状の「L字型」で奥まった場所にあるブリーダープラグを廻せるレンチです。

- 従来のレンチでは作業しづらい部位でも超ロングL字形の為、作業が行いやすくなります。



- 固く固着している場合はレンチで挟んで避けます!
- ブリーダープラグの周囲に突起物や配管等の干渉物が有っても楽に回避ができます。

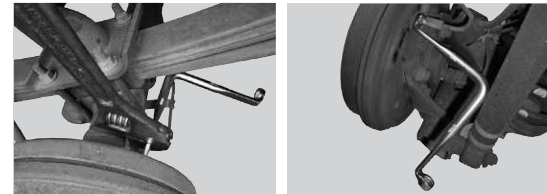

- 固く固着している場合は、別途レンチで銜えて廻す事も可能です。

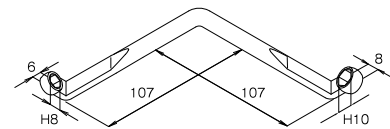

ケース外形寸法 W200×L90×H25 / 0.142kg

IBR-1220

297000 JAN 4582281272704
BRAKE RETAINER PLIERS

ブレーキリテーナープライヤー

最小径φ12mm～φ20mmまでのリテーナーリングを掴めます。

- ハブプレートの裏にあるスプリングリテーナーを簡単に取り外します。
- ハブに隠れたリテーナーにも対応できます

軽自動車～普通車

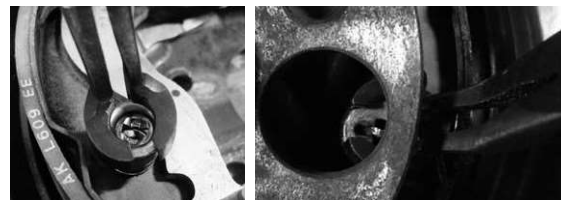
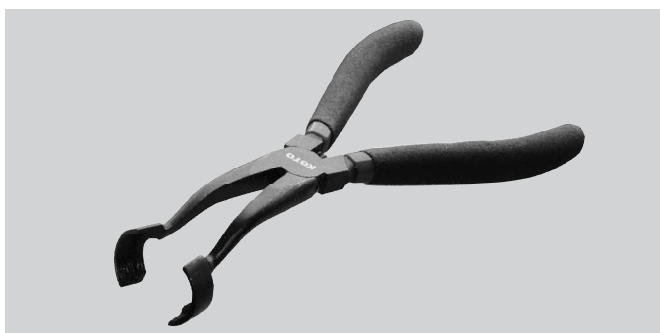

- ハブに隠れているリテーナーも対応できます。

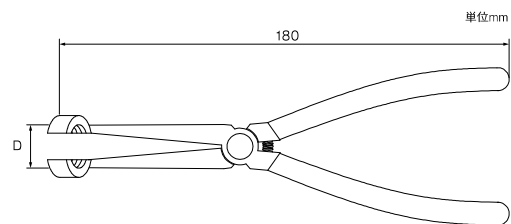

DATA		単位mm
爪開き幅	φ12～φ20	

ケース外形寸法 W250×L120×H20 / 0.195kg

A アクセル

B ステアリング

C エンジン

D ミッション・ラジエーター

E オイル関連

F ブレーキ

G ギヤブローラー・レースブローラー

H ネジ修正・汎用ツール

I 钣金工具

J 修正機・固定具・油圧機器

K ガレージ

LS-166

357000 JAN 4582281275170
LINING PISTON STOPPER

ライニングピストンストッパー

スプリングを外さなくてもシリンダーASSY交換が容易に行えます。

- ライニング交換時はピストンロッドを押さえる事で伸びを抑え、エア抜きの手間を少なくします。

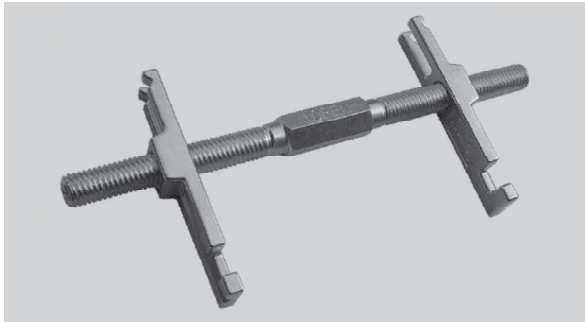

●ライニングを広げてシリンダー交換に



●ピストンを縮めてライニング交換に

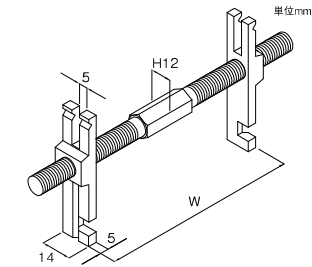

■DATA	
可動範囲(W)	50~150mm
適応車種	軽自動車~普通乗用車(1500cc)

ケース外形寸法 W210×L100×H20 / 0.165kg

LS-256

396000 JAN 4582281274937
LINING PISTON STOPPER TYPE MEDIUM SIZE

〈中型〉ライニングストッパー

普通車~1BOXのシリンダー交換をライニングを分解せずに出来ます。

- 走行距離の多い1BOXでもシリンダー交換作業にも時間を掛けず簡単に出来ます。

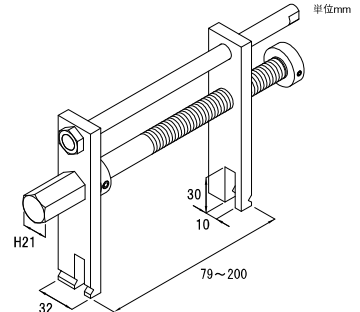
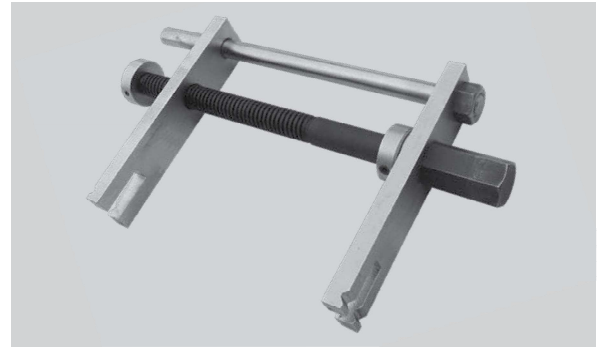

ケース外形寸法 W270×L155×H45 / 1.40kg

KND-001

NEW
300000 JAN 4582281275118
DRUM ADJUSTMENT TOOL

〈軽自動車~普通乗用車〉ドラム調整ツール

ドラムブレーキシューのクリアランス調整に便利な工具。

- 大ブレーキシューやリターンスプリングを外さずに広げた状態を保持できるのでシリンダーASSYを丸ごと交換する際にも大変便利です。

適応車種:軽自動車~ハイエースクラスの1BOX

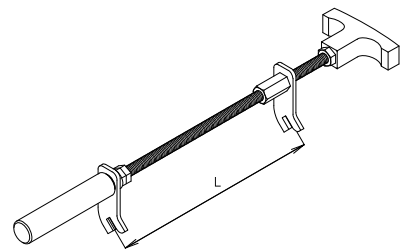
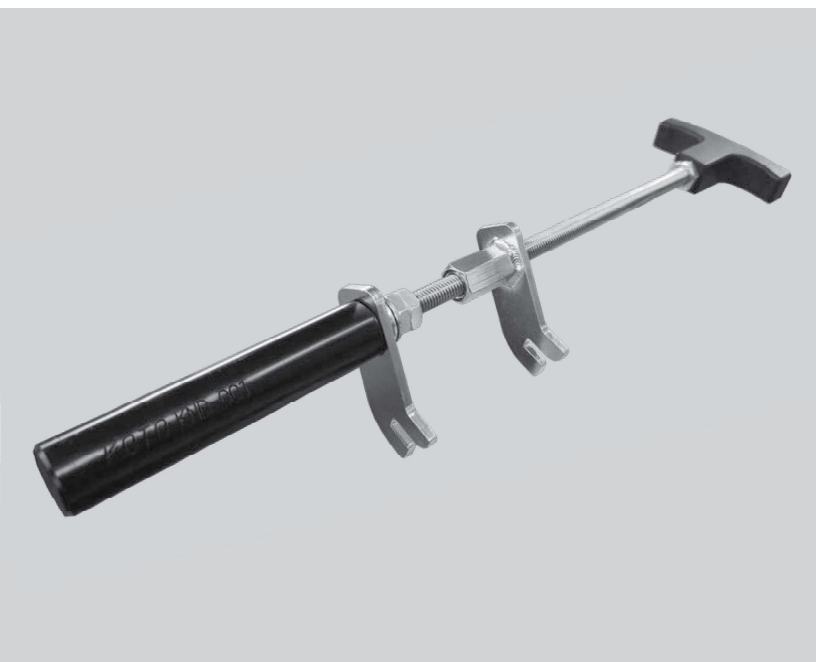
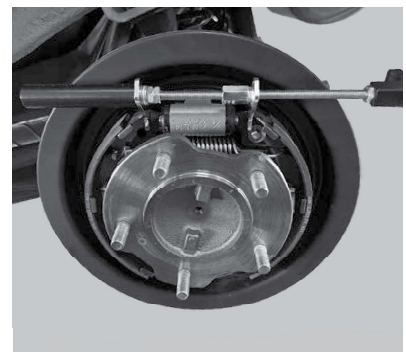

■DATA		
全長	重量	可動域(L)プレート外側面
320mm	0.25kg	47~185mm

ケース外形寸法 W110×L410×H30 / 0.310kg

371000 JAN 4582281274869
371508 JAN 4582281275163
385000 JAN 4582281274876
385100 JAN 4582281274968
391000 JAN 4582281274883
CUP TOOL

CT-200・CT-400・CT-400-30・CT-1000

カップツール

ブレーキシリンダーのカップやOリングの装着が簡単に行えます。



CT-200

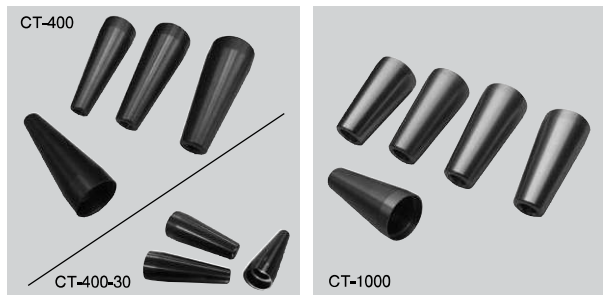

CT-400

CT-400-30

CT-1000

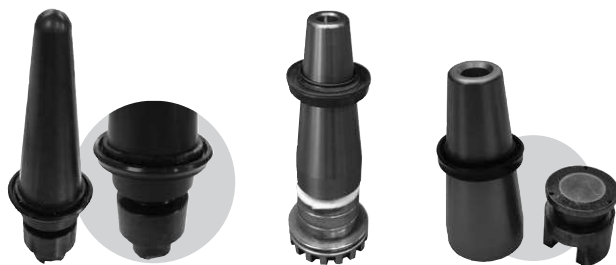

●CT-200使用例

●CT-400使用例

●CT-1000使用例

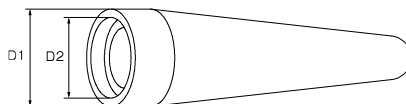

■DATA 単位mm

CT-200(軽自動車~1BOX)								
	No.1	No.2	No.3	No.4	No.5	No.6	No.7	No.8(OP)
D1(外径)	32.1	27.5	26.0	22.2	19.0	17.5	16.0	24.0
D2(内径)	30.2	25.2	24.0	20.6	17.5	16.0	14.5	22.2
インチ	1-3/16"	1"	15/16"	13/16"	11/16"	5/8"	9/16"	7/8"

※オプション品のCT-200-Bは200系ハイエース用です。
ケース外形寸法 ●CT-200 W230×L120×H50/0.434kg

■DATA 単位mm

CT-400(4tonトラック用)					CT-400-30(ギヤ付き対応)		
	No.1	No.2	No.3	No.4	No.5	No.6	No.7
D1(外径)	40.0	38.5	35.0	33.0	36.0	37.0	42.0
D2(内径)	38.3	36.7	33.4	31.0	34.5	35.0	40.5
インチ	1-1/2"	1-7/16"	1-5/16"	1-7/32"	-	1-3/8"	-

ケース外形寸法 ●CT-400 W220×L120×H50/0.605kg ●CT-400-30 W220×L120×H50/0.571kg

■DATA 単位mm

CT-1000(大型トラック用)					
	No.1	No.2	No.3	No.4	No.5
D1(外径)	62	59	57	51	47.5
D2(内径)	59	56	54	48	44.5
インチ	2-5/16"	2-3/16"	2-1/8"	1-7/8"	1-3/4"

ケース外形寸法 ●CT-1000 W370×L250×H80/1.583kg

GBP-2553

326000 JAN 4582281275279
BRAKE PISTON REMOVER

ブレーキピストンリムーバー

固着したピストンを引き抜けます。キャリアオーバーホール時の時間短縮に!

- シングルピストン・対向ピストン共に対応します。
- ピストン内径にピッタリ合う様に3種類の爪を組み合わせて使用します。
- 付属のハンドルを取り付ける事で作業効率が良くなります。

適応ピストン内径:φ25mm~φ53mm



●3種類の爪を付け替えてピストン内径に合わせます。

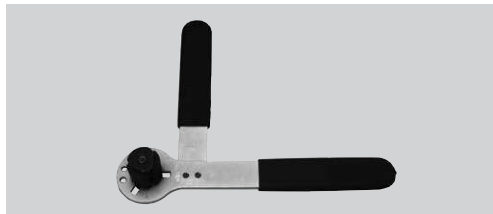

■DATA

部番	品名	数量
①	本体	1
②	M爪	3
③	L爪	3
④	両手用ハンドル	1
⑤	ハンドル止め用ビス	2
⑥	Oリング(スベア)	1
⑦	Lレンチ	1

ケース外形寸法 W270×L180×H75/1.0kg

A アクセル

B サステアリング
ステアリング

C エンジン

D ミッション
ミッション

E オイル関連

F ブレーキ

G ギヤブローラー
ギヤブローラー

H ネジ修正
ネジ修正

I 钣金工具

J 修正機
修正機

K ガレージ

IBC-200

390200 JAN 4582281274845
BRAKE OIL EXTRACTOR

ブレーキオイルエキストラクター

ブレーキオイルのエア抜きが一人でできます。

- 圧縮エアの負圧を利用したエア抜きです。
- エアコックを取り付けていますので微調整が可能です。
- アダプターホース付き（構造上、吸入時にエアプラグのネジ部から気泡が多く入る場合にご使用ください）
- タンク容量:2リットル

2輪車～小型トラック迄



● 付属のレバーでエア調整が可能です。



● ストレートエアプラグ使用例

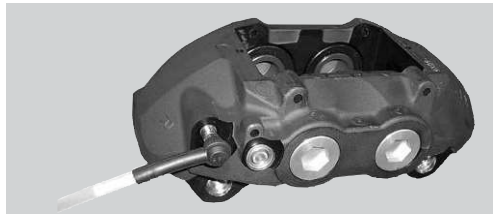

● エアプラグ装着例

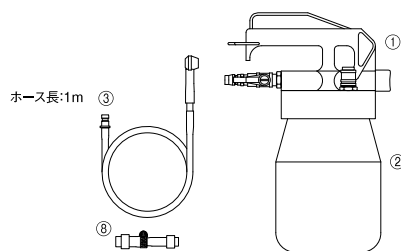

■セット内容

型番	品名	数量	型番	品名	数量
①	ハンドルASSY	1	③	ホースASSY	1
②	タンクASSY	1	④	ストレートエアノズル	1

単位:mm

ケース外形寸法 W320×L230×H140 / 1.241kg

IBC-300

390000 JAN 4582281275057
BRAKE OILS CHANGER

ブレーキオイルチェンジャー

作業に便利なブレーキオイルブリーダー(IBC-100)とブレーキオイルエキストラクター(IBC-200)のセットです。



ブリーダー(IBC-100)及びエキストラクター(IBC-200)はそれぞれ単品でも販売しています。

ケース外形寸法 W320×L230×H140 / 1.686kg

IBC-100

390100 JAN 4582281275064
BRAKE OIL BLEEDER

ブレーキオイルブリーダー

マスターシリンダーにネジ固定するだけでブレーキオイルの補充が簡単に行えます。

- 取り付け部は金具なので長くご使用頂けます。
- タンク容量:1リットル

2輪車～小型トラック迄



● ブリーダーのタンクは1リットル仕様でコック付き。

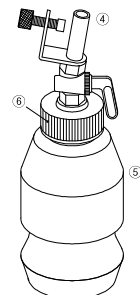

■セット内容

型番	品名	数量
④	ノズルASSY	1
⑤	タンク	1
⑥	キャップ	1

ケース外形寸法 W320×L230×H140 / 0.647kg

IBC-150

390300 JAN 4582281274852
BRAKE OIL BLEEDR HANGING TYPE

PAT.D

〈吊り下げ式〉ブレーキオイルブリーダー

ボンネットの奥にあるマスターシリンダーや1BOX等の室内に設置されているマスターシリンダーにブレーキオイルを簡単に補充します。

- ノズルが曲がったまま固定出来るのでセットがとても簡単です。
- 容量は1リットルと手軽な大きさです。



●直接タンクを付けられない車種に



●奥まったリザーバータンクに威力を発揮!



●1BOX・トラック等の室内タイプにも

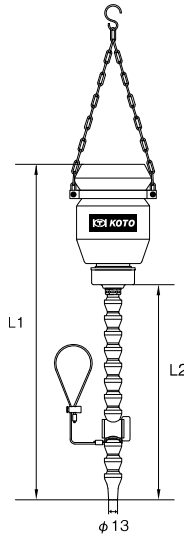

DATA	単位mm
L1	485
L2	309
タンク容量	1L

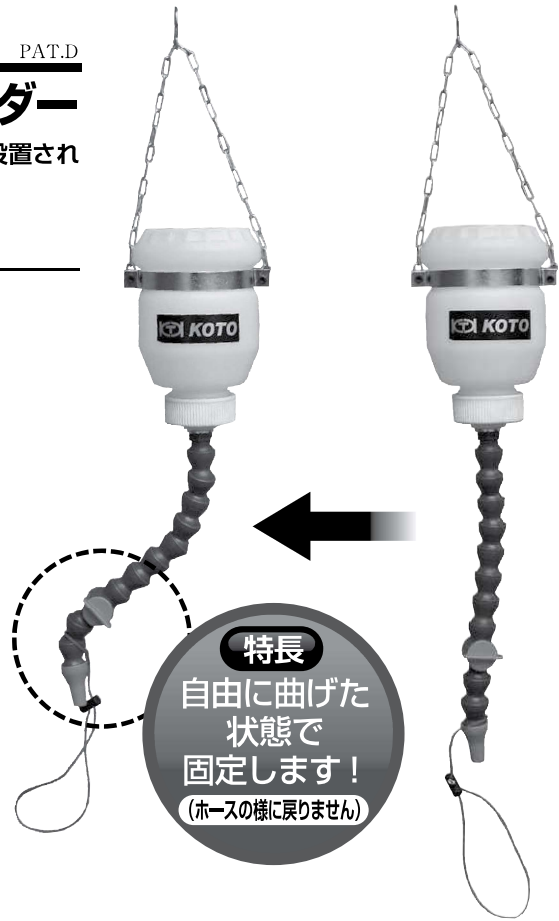

特長
自由に曲げた
状態で
固定します!
(ホースの様に戻りません)

ケース外形寸法 W320×L230×H120 / 0.64kg

KAP-300

322000 JAN 4582281275187
ANCOHR PIN PULLER

〈大型トラック用〉アンカーピンプーラー

大型トラックのドラムブレーキに使用されているライニング固定ピンを、スライドハンマー&シャフトで容易に抜取作業が行えます。



■セット内容

部番	品名	数量
①	フック(ネジサイズ:PF1/2-14)	1
②	M12 P1.25 ボルトナットASSY	2
③	M14 P1.5 ボルトナットASSY	2
④	M16 P1.5 ボルトナットASSY	2
⑤	M16 P2.0 ボルトナットASSY	2

※シャフト(HP-S)とハンマー(HP-H)は別売です。

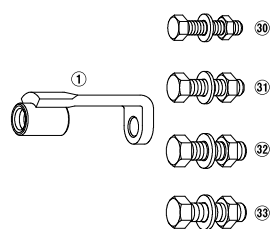

ケース外形寸法 W215×L120×H50 / 1.422kg

ABC-200

615000 JAN 4582281283557
AIR TUBE REMOVER

〈大型トラック用〉エアチューブリムーバー

大型のエアブレーキ等の配管に使用されているナイロンチューブを継ぎ手から外す専用工具です。

- 『ABC-713』は、門型プーラーで狭い場所での作業に最適。両口タイプのチューブカプラーにも最適。(対応チューブ径:φ6~12mm)
- 『ABC-0616』はプライヤータイプで固着したチューブも簡単に外れ、さらにテーパー形状の爪を変える事で多サイズのチューブの抜き取りが行えます。(対応チューブ径:φ6~16mm)



適応チューブ径: ABC-0616(プライヤー型) φ6~16mm
ABC-713(プーラー型) φ6~12mm



ケース外形寸法 W300×L150×H55 / 0.802kg

A アクセル

B ステアリング

C エンジン

D ミッション・ラジエーター

E オイル関連

F ブレーキ

G ギヤブローラー・レースブローラー

H ネジ修正・汎用ツール

I 钣金工具

J 修正機・固定具・油圧機器

K ガレージ

BSF-540

298000 JAN 4582281272698
BRAKE SPRIG HOOK

ブレーキスプリングフック

大型トラックの2本掛けタイプのリターンスプリングの脱着専用工具です。

- 力の入りやすいグリップハンドル
- 先端の消耗を考慮して交換可能です。

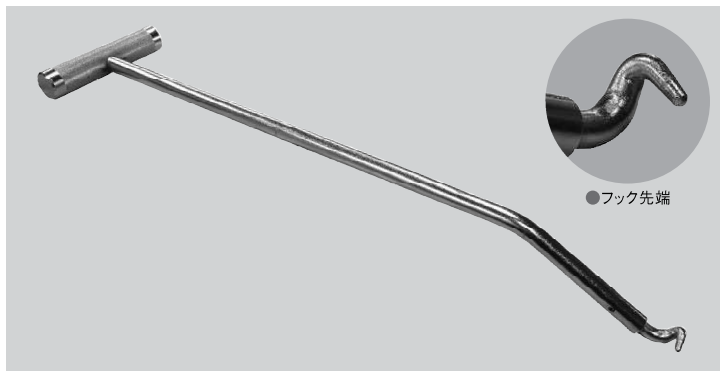

●フック先端

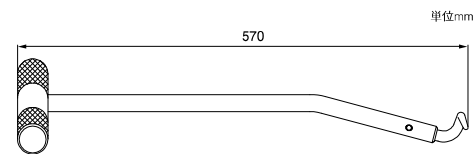

■セット内容

部番	品名	数量
①	本体	1
②	爪	2
③	スプリングピン	1

ケース外形寸法 W580×L130×H65 / 1.250kg

BSH-360

395000 JAN 4582281274920
BRAKE SPRIG HOOK

ブレーキスプリングフック

大型車のリターンスプリングの装着が簡単に行えます。

- 先端部は作業性を考慮したR形状になっています。

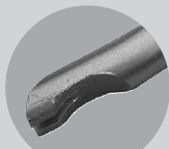
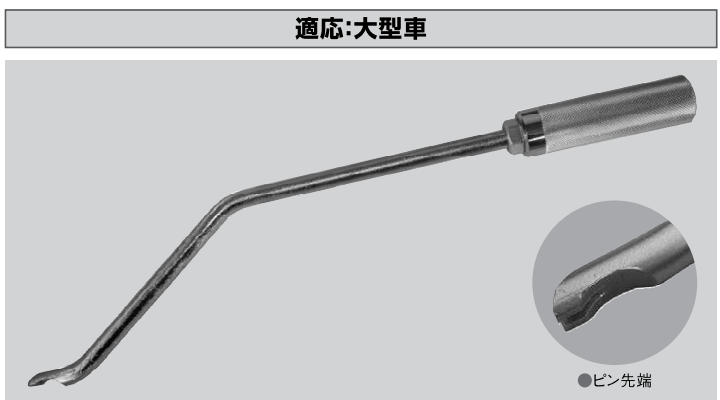

●ピン先端

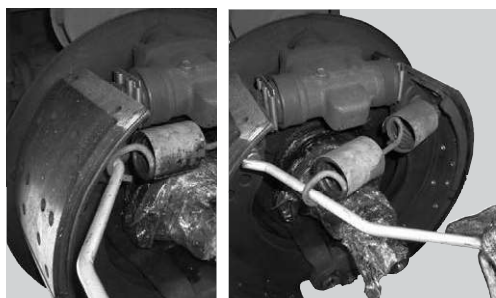

- ブレーキ側のピンにレバー先端を掛け清らせて装着します。
- 先端のR形状部でスプリングを取り付けます。

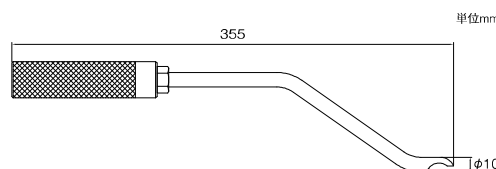

ケース外形寸法 W380×L70×H40 / 0.705kg

BST-270

394000 JAN 4582281274913
BRAKE SHOW STOCK

ブレーキシューストック

2ton~4tonトラックのブレーキシュースプリングの装着作業を簡単に行います。

- 先端の段差を滑り装着します。

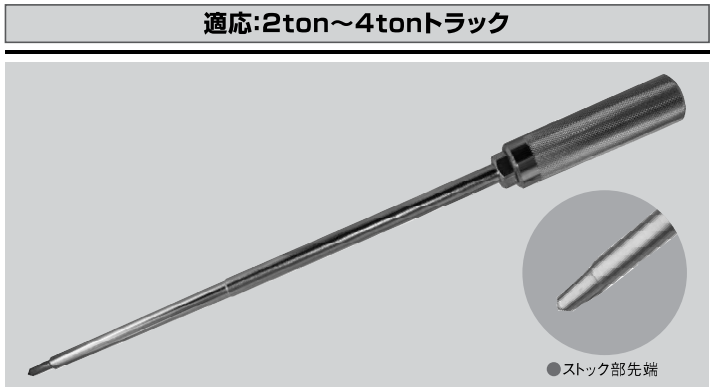

●ストック部先端

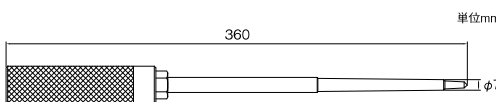

ケース外形寸法 W400×L50×H30 / 0.526kg

JBS-830

218000 JAN 4582281275354
DISK ROTOR SCRAPER

〈ブレーキディスク錆取り専用〉ディスクロータースクレーパー

ブレーキディスク外周の錆取り専用スクレーパー。ディスクパッド交換時や、ブレーキオーバーホール時のお供に!

- ディスク以外にもオイルパン等のシール剥がしにも便利です。
- ヘラの先端部は熱に強く、ダイヤモンドの次に硬い特殊合金(タングステン合金)を使用しているので安心して作業が行えます。

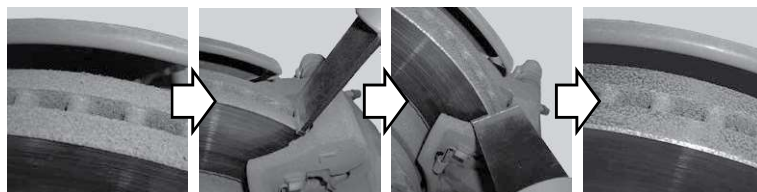
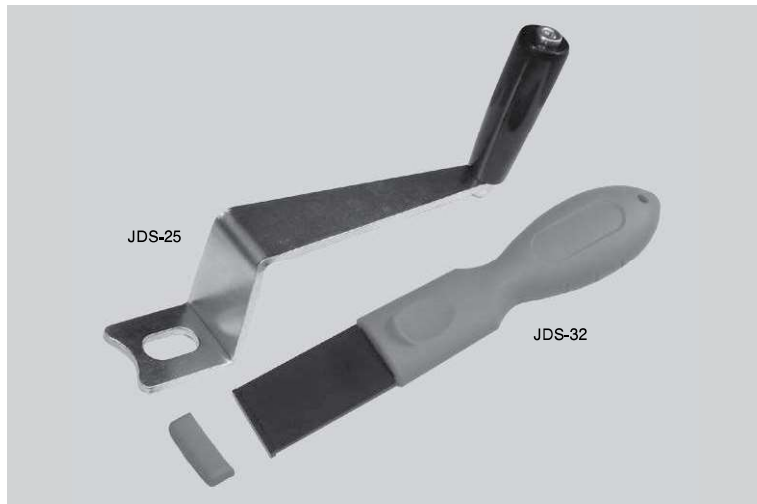

●作業前 ●側面削り ●角面削り ●キレイになりました!

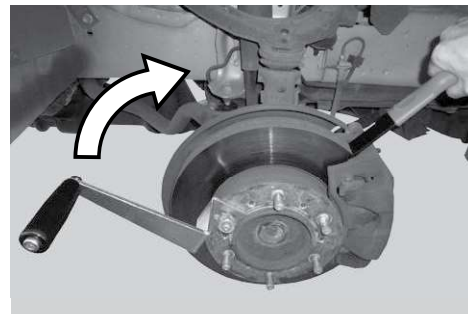

●ハブボルトにハンドルをセットし、ディスクローターを回しながら行います。

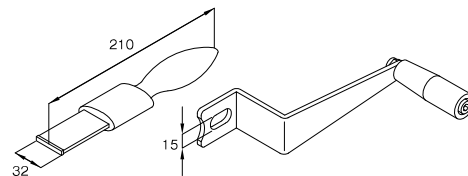

■セット内容

型式	品名	数量
JDS-25	ハンドルASSY	1
JDS-32	スクレーパー	1
JBS-830	JDS-25・JDS-32のセット品番	1

ケース外形寸法 W290×L190×H75 1.075kg

A
アクセスルB
サステア
レンジンC
エンジンD
ミッション
ラジエーターE
オイル関連F
ブレーキG
ギヤブ
ラシーH
ネジ修正
汎用ツールI
钣金工
具J
修正機
油圧機
器 固定
具K
ガレージ