

SPECIAL TOOLS FOR SCREW REPAIR

ネジ修正・汎用ツール



3830-3830N
4840-4840R
GEW-400N
TH-0614
0030M
X-001
DH-2538
KDH-25D-DH-38
M10FBN
M2024B
M8B
KDS-3052-KDS-6090

フレキシブルエクステンション…………… 79
 エクステレンチ…………… 80
 〈ネジ山修正用〉タップホルダー…………… 80
 ストレートロングメガネセット…………… 80
 エキストラクター…………… 80
 ラチェット式ダイスハンドル…………… 81
 筒型ダイスハンドル…………… 81
 〈ネジ山修正用〉ダイスナットセット…………… 81
 〈トラック用〉ダイスナット…………… 82
 〈ドライブシャフト用〉ダイスナット…………… 82
 ネジ修正キット…………… 82

3830・3830N・4840・4840R

328000 JAN 4582281274227
 328100 JAN 4582281274234
 329000 JAN 4582281274241
 383000 JAN 4582281274753
FLEXIBLE EXTENSION

フレキシブルエクステンション

自由に曲げられ、手の届かない曲りくねった狭いスペースでも、お使いいただけるエクステンションです。

●4840Rはリテーナリング採用でインパクトでの使用が楽になりました。



●3830・4840の頭部はスチールボール ●3830Nの頭部はピン止め

●4840Rのリテーナリングは4点支持で安心した作業を約束します。

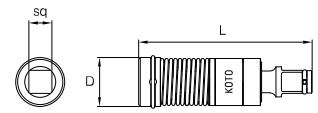
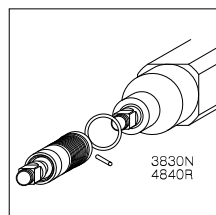
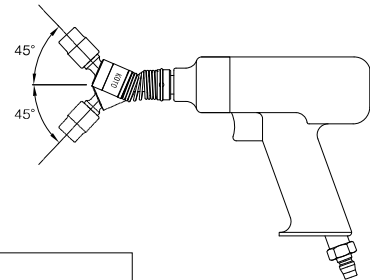

型式	D	L	Sq
3830・3830N	25	83	9.5(3/8")
4840・4840R	27	93・96	12.7(1/2")

ケース外形寸法 ●3830・3830N W120×L60×H30 / 0.16kg ●4840・4840R W120×L65×H30 / 0.22kg

注:セット内容表記がオーダー可能とは限りません。

GEW-400N

799100 JAN 4582281284462
EXTENSION WRENCH

エクステレンチ

工具延長バー(スパナ、メガネ、スピナー等)

- パイプ等の継ぎ足しと違い、力を掛けやすい構造。

全長:400mm 重さ:650g



あと少し足りない...
って時に!



●メガネレンチ使用例

TH-0614

284000 JAN 4582281272582
TAP HOLDER

〈ネジ山修正用〉タップホルダー

車両専用のタップ用ハンドルです。

- 9.5mm角使用の為、狭いスペースや深い所でもラチェット・エクステンション等の使用により廻せます。

適応サイズ:M4~M14迄のタップ



●M4取付例



●M14取付例



●スパークプラグ



●ラチェット取付例

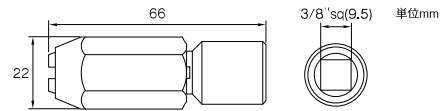

※タップは別売(市販)のものをご使用ください。

ケース外形寸法 W120×L60×H35 / 0.106kg

0030M

501080 JAN 4582281288033
STRAIGHT LONG BOX END WRENCH SET

ストレートロングメガネセット

メカニックマンの為にできり限る薄く作られたエンジン作業用メガネレンチセットです。

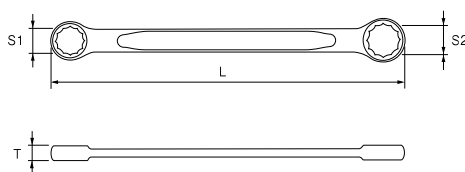

■セット内容

部番	S1×S2	T	L
OL-1012	10×12	6.5	195
OL-1214	12×14	7	220
OL-1417	14×17	7.5	245

ケース外形寸法 W250×L130×H10 / 0.26kg

X-001

327000 JAN 4582281274166
SCREW EXTRACTOR

エキストラクター

ボルト頭部が破損してうめ込まれて取れなくなったボルトが抜き取れます。

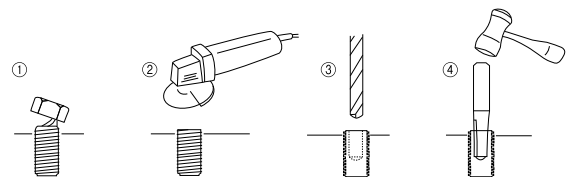
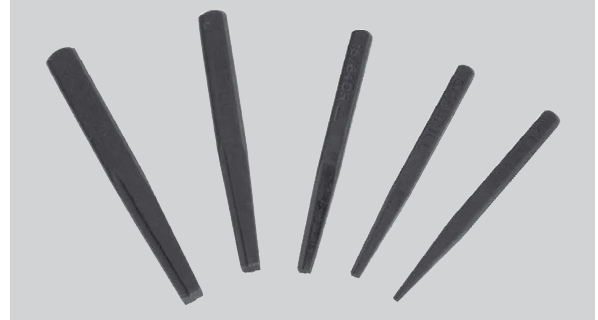

〈作業手順〉

- ①②もげてしまったボルト頭をサンダー等使用し平らにします。
- ③平らになったボルトの中心に下記表のドリルで穴を開けます。
- ④ボルトサイズに合ったエキストラクターをハンマーで差し込みます。
- ⑤レンチ等で緩め方向に廻します。
- ⑥少し緩んだらハンマーで更に叩き込みます。
- ⑦外れるまで上記⑤と⑥を繰り返します。

※固く固着している場合、打ち込み過ぎるとエキストラクターが折れてしまう場合があります。

■DATA

部番	適用ボルト	ドリルサイズ	長さL
SE-01	5~7	3(1/8")	65
SE-02	7~8	5(3/16")	65
SE-03	8~12	7(15/64")	73
SE-04	12~13	8(5/16")	73
SE-05	13~16	9(3/8")	82
X-001	SE-01~05の5本組		

※単品のメーカー出荷ロット数5または4
ケース外形寸法 W110×L10×H85 / 0.12kg

A アクセル

B サスペンション・ステアリング

C エンジン

D ミッション・ラジエーター

E オイル関連

F ブレーキ

G キャブ・ブローラー・レースプーラー

H ネジ修正・汎用ツール

I 钣金工具

J 修正機・固定具・油圧機器

K ガレージ

DH-2538

616000 JAN 4582281283656
SCREW EXTRACTOR

ラチェット式ダイスハンドル

一字タイプの手回しハンドルは両手で回す事ができて作業性に優れています。

- タップ使用時には別途専用ホルダー(TH-0614)を使用してM4~M14迄使用できます。
- ダイスは市販の丸ダイス外径φ25mm及びφ38mmが使用できます。
- ラチェット式で正逆回転ワンタッチの為、従来品に比べてスペースを必要としません。
- ラチェットハンドル全長:246mm、
適応サイズ:ダイス=外径φ25・38mm、タップ=M4~M14

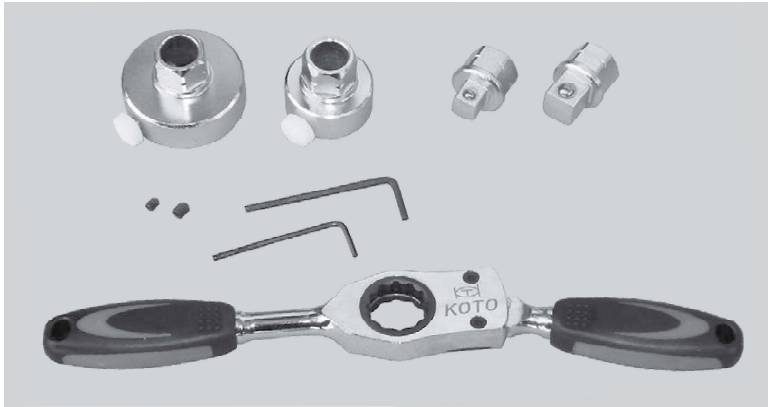

●TH-0614 使用例



●DH-38 使用例

ハンドルによるワンタッチ切換



左回転



右回転

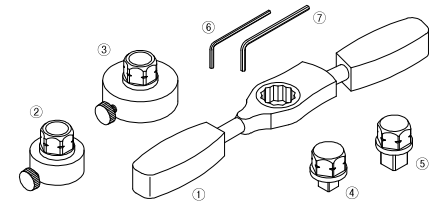

DATA

部番	品名	数量
①	ラチェットハンドル	1
②	φ25アダプター	1
③	φ38アダプター	1
④	□9.5アダプター	1
⑤	□12.7アダプター	1
⑥	M4用ホーローレンチ(H2)	1
⑦	M5用ホーローレンチ(H2.5)	1

ケース外形寸法 W150×L300×H60 / 0.845kg

KDH-25D・DH-38

277000 JAN 4582281272537
226000 JAN 4582281272254
DIES HANDLE

筒型ダイスハンドル

クリップボルト、エンジンスタッドボルト等の車輻専用ダイスハンドルです。

- 周りに障害物があってもスピーディな作業が行えます。
- ラチェットハンドル、ナットスピナー、T型ハンドルが使用できます。



KDH-25D



DH-38



●固定ビスで調整・固定

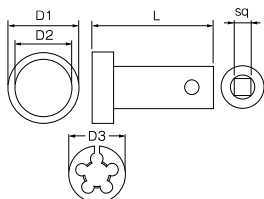

型式	D1	D2	L	Sq	D3
KDH-25D	34	25	80	9.5	25
DH-38	47	38	140	12.7	38

※ダイスは別途市販の物をご購入ください。

ケース外形寸法
●KDH-25D W70×L140×H140 / 0.28kg
●DH-38 W145×L50×H50 / 0.42kg

M10FBN

999000 JAN 4582281289269
HEX HED DIES

〈ネジ山修正用〉ダイスナットセット

ネジ山修正用特殊ダイスナットのセットです。

- 六角形状の為、専用ハンドルを使用せずにお手持ちのソケットやメガネレンチ等で作業が行えます。
- 便利な収納ケース付き

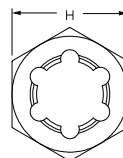
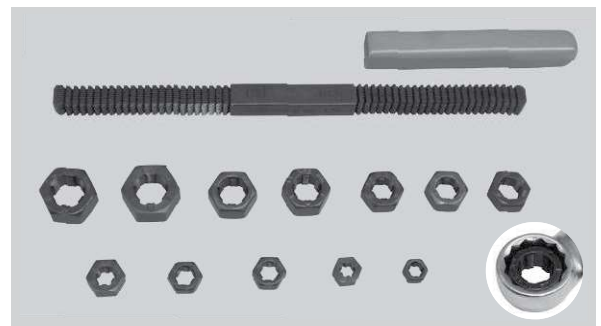

DATA

品名	ネジサイズ	ピッチ	六角サイズ(H)
修正ヤスリ	-	P0.8/P1.0/P1.25/P1.5/ P1.75/P2.0/P2.5/P3.0	-
修正ナット	M6	P1.0	10
		P1.25	11
	M8	P1.0	13
		P1.25	14
	M10	P1.0	17
		P1.25	17
		P1.5	17
	M12	P1.25	19
		P1.5	19
	M14	P1.25	22
P1.5		22	
ヤスリ用クリップ	-	-	-

ケース外形寸法 W230×L175×H40 / 0.594kg

M2024B

998000 JAN 4582281289252
(FOR TRUCK) HEX-HEAD DIES

〈トラック用〉ダイスナット

トラック用ハブボルト修正ダイスセットです。

- 六角ダイスなので専用ホルダーを使用せずにソケットやメガネレンチ等で作業が行えます。
- M20P1.5、M22P1.5、M24P1.5の右ネジ左ネジがセットです。

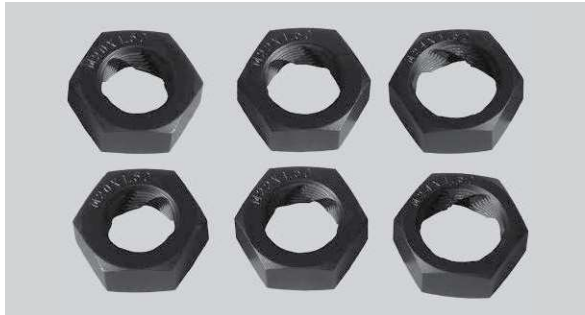

●リヤホイールボルトにも ●ISO規格のボルトにも ●フロントホイールボルトにも

部番	サイズ	六角サイズ	数量	備考
20R	M20 P1.5	32	1	右ネジ
22R	M22 P1.5		1	右ネジ
24R	M24 P1.5		1	右ネジ
20L	M20 P1.5		1	左ネジ
22L	M22 P1.5		1	左ネジ
24L	M24 P1.5		1	左ネジ

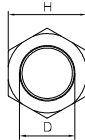

ケース外形寸法 W200×L110×H30/0.444kg

M8B

996000 JAN 4582281289221
METRIC DIES AXLE SPINDLE TYPE

〈ドライブシャフト用〉ダイスナット

FF車のフロントドライブシャフト用ネジ修正ダイスです。

- 六角形状のダイスの為、専用ハンドルを用いる事なくソケットやメガネレンチ等で作業が行えます。

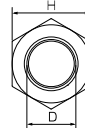
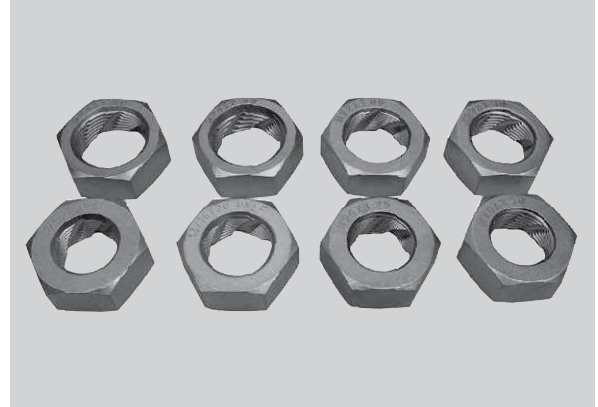

■DATA

部番	サイズ	六角サイズ	数量
20-1	M20 P1.25	32	1
20-2	M20 P1.5		1
22-1	M22 P1.0		1
22-2	M22 P1.5		1
24-1	M24 P1.5		1
24-2	M24 P2.0		1
19-1	3/4"×20		1
19-2	13/16"×20		1
オプション(M8B-30)			
18-1	M18 P1.5	32	1
19-3	M19 P1.5		1

ケース外形寸法 W200×L110×H35/0.556kg

KDS-3052・KDS-6090

291000 JAN 4582281272650
292000 JAN 4582281272667
SCREW ADJUSTMENT KIT

ネジ修正キット

トラックのホーシングシャフトのネジ山を修正する専用キットです。

- 分割ダイス式なので奥側から手前に向かって修正も可能です。
- 適応ネジサイズ：KDS-3052=M30~M48(P1.5)、M45~M52(P2.0)
KDS-6090=M60~M72(P2.0)、M75~M90(P2.0)



KDS-6090

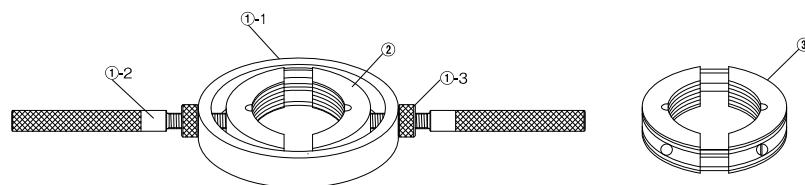

KDS-3052 (4ton~大型フロント用)			
部番	品名	数量	適応ネジサイズ
①-1	ホルダー	1	—
①-2	ハンドル	2	—
①-3	止めナット	2	—
②	304BダイスASSY	1	M30~M48(P1.5)
③	4552ダイスASSY	1	M45~M52(P2.0)

KDS-6090 (4ton~大型リヤ用)			
部番	品名	数量	適応ネジサイズ
①-1	ホルダー	1	—
①-2	ハンドル	2	—
①-3	止めナット	2	—
②	6072ダイスASSY	1	M60~M72(P2.0)
③	7590ダイスASSY	1	M75~M90(P2.0)

ケース外形寸法 ●KDS-3052 W640×L135×H55/3.213kg ●KDS-6090 W400×L300×H90/4.867kg

A アクセル

B サスペンション・ステアリング

C エンジン

D ミッション・ラジエーター

E オイル関連

F ブレーキ

G ギヤブローラー・レースブローラー

H ネジ修正・汎用ツール

I 钣金工具

J 修正機・固定具・油圧機器

K ガレージ