

# SPECIAL TOOLS FOR THE GARAGE

## ガレージ

**K**

JP-300	ジャッキプレート	109
RP-230N	リチッドプレート	109
EJS-300	ジャッキスタンド(3ton)	110
EJ-80N	ローダウンジャッキ(2.0ton)	110
WS-610	ワイヤーストリッパー	110
DS-13	ダンパーSTOPパー	111
TC-950	〈軽〜トラック対応〉タイヤコンプレッションゲージ	111
EHL-440	ハンドルロック	111
ATO-42	エアーツールオイル	112
MSP-123	マルチスライドボール	112
KIT-1014	絶縁工具セット	112
TG-150	タイヤパッドゲージ	113
TG-60	〈タイヤ溝・ブレーキパッドディスク測定〉タイヤ・ブレーキディスクゲージ	113
KRM-250	ラチェットモンキーレンチ	113
MG-400	マグネットキャッチ	113
RC-24-RC-36	エアスティック	114
PKC-265	ペール缶カッター	114

注:セット内容表記がオーダー可能とは限りません。

## JP-300

 215000 JAN 4582281272247  
 JACK PLATE

### ジャッキプレート

ジャッキプレートに乗せるだけで、お手持ちのガレージジャッキが、幅広くご使用できます。

- ステップパネル等をジャッキプレートのミズに入れる為、ジャッキポイントに傷つけることなく確実に安全な作業ができます。
- できる限り高さを抑えた設計になっています。
- FR車のデフ使用を考慮し、ワンタッチ置くだけの簡単構造です。

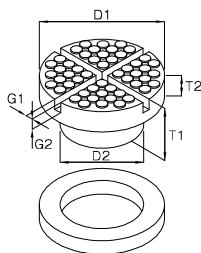

DATA						単位mm
D1	D2	T1	T2	G1	G2	
150	100	50	30	10	15	

ケース外形寸法 W180×L170×H60/1.25kg

## RP-230N

 213000 JAN 4582281272230  
 RIGID PLATE

### リチッドプレート

ステップパネルをリチッドプレートのミズに入れる為、ジャッキポイントに傷つけることなく、確実に安全な作業ができます。

- 車を傷つけることなく、すべる心配のない特殊材料を使用しているため、永く安心してご使用頂けます。

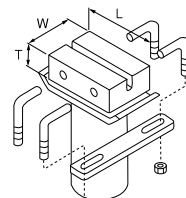
**使用範囲:65~79mm**

DATA			単位mm
W	L	T	
71	80	40	

セット内容	
RP-230N	1セット(2コ入り)

ケース外形寸法 W190×L110×H45/1.25kg

# EJS-300

762000 JAN 4582281284042  
JACK STAND (3 TON)

## ジャッキスタンド(3ton)

スタンダードタイプのお求めやすいスタンドです。

- レバーを上げるだけで高さ調整ができます。

1年保証



※ラバーパッドのみの販売はしていません。

- 最低・最高位: 260~415mm (5段式)
- 最大質量: 3.0t
- 1箱2個入り

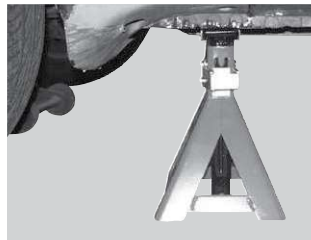

ケース外形寸法 W495×L265×H386 / 7.53kg

# EJ-80N

768000 JAN 4582281284592  
LOWDOWN JACK (2.0 TON)

## ローダウンジャッキ(2.0ton)

低床車に適した低床タイプのジャッキです。

- 取手が付いているので出張整備等の持ち運びにも便利です

1年保証、専用ケース付き



- 最低・最高位: 80~380mm
- 最大使用荷重: 19.6kN
- 最大揚程質量: 2.0t (※車両重量ではありません。)
- 重量: 12.0kg (本体重量)
- SGマーク適用製品

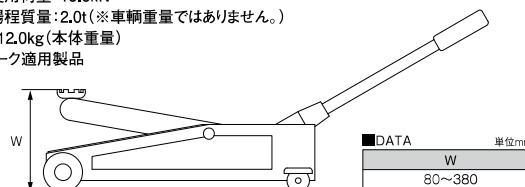

ケース外形寸法 W600×L260×H170 / 13.6kg

# WS-610

625000 JAN 4582281272889  
WIRE STRIPPER

## ワイヤーストリッパー

正確で簡単に被覆をはがし、一つの工具で切断まで行い、作業時間を短縮します。

- 使用可能範囲: 撚線は10-22AWG、単線は8-20AWGまで対応します。
- 切断範囲: 最大10AWGのワイヤーを切断可能です。



# DS-13

268000 JAN 4582281272438  
DAMPER STOPPER

## ダンパーstopper

経年劣化により弱くなってきた、ボンネットやバックドアのダンパーを、作業中に止めておけるstopperです。



●ダンパー使用のボンネットを開いて作業をしている時に、ボンネットが落ちてくる経験がありませんか？ DS-13をチョット使うだけで、安心作業をお約束します。他の作業者が誤って閉めてしまう事もなくなります。

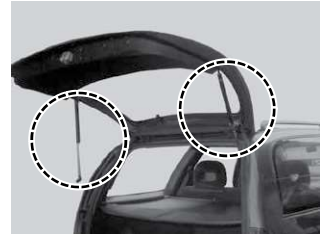

●ダンパー交換時は片方ずつ交互に交換作業しませんか？そんな時DS-13を付けておけば、リアハッチが下がってくる心配がないので安心して作業ができます。



●180X車のラダー又はキャリア(梯子)やリヤボイラーの後付タイプはウエイトの関係で開いてもリアハッチが下がってしまいます。このような時のランプ等のメンテ作業時に安全作業をお約束します。

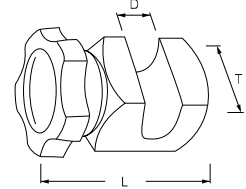

DATA		単位mm
L	63~72	
T	30	
D	13	
適応	軽~普通車	

ケース外形寸法 W65×L50×H40 / 0.12kg

# TC-950

189000 JAN 4582281271271  
TIRE COMPRESSION GAUGE

## 〈軽~トラック対応〉タイヤコンプレッションゲージ

減圧弁! ワンタッチ脱着!! 360°回転チャックを搭載!!!

- 〈オートロック機能〉先端部がオートロック式なので奥まった場所でも作業が行いやすいゲージです。
  - 〈マルチ首振り機能〉360°首振り機能付きで更に作業し易くなっています。
  - 〈排出機能〉ハンドルを軽く握ると入れすぎたエアの排出もできます。
  - 〈国際規格表示〉見やすいダイヤル指示式のゲージ採用。
- ※メーター表示は国際単位の「kpa」表示。【例:4kgf/cm<sup>2</sup>=約400kpa】

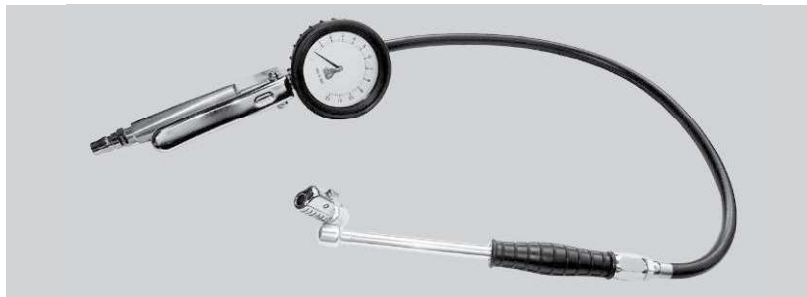

ケース外形寸法 W170×L345×H170 / 1.148kg

# EHL-440

761000 JAN 4582281284035  
HANDLE LOCK

## ハンドルロック

ハンドルに固定するだけで盗難から大切な車を守ります。

- ストロークが長いのでハンドルやギヤ等取り付け位置が多様な為、幅広い車種にご使用頂けます。

適用:軽自動車~トラック迄、1年保証



- ロック方法  
L1:ステアリング(φ290~φ490mm以下)  
L2:シフトレバー&サイドブレーキ  
L3:ステアリング&ペダル(L810mm以内)

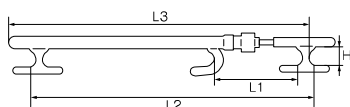

DATA		単位mm
L1	195~540	
L2	560~905	
L3	610~965	
H	60(5箇所)	
鍵数	4ヶ(クロス形状型)	

ケース外形寸法 W120×L690×H50 / 1.57kg

# ATO-42

228000 JAN 4582281272261  
AIR TOOL OIL

## エアーツールオイル

エアーマーターを分解せず、オーバーホールした状態になります。

動かないエアーツールが回り出す



お徳用  
40缶&180缶  
あります!

### 使用効果

- ①超低粘度ですので、モーター内をきれいに洗い流し薄い油膜をつくります。
- ②モーター内に水分が入ってもサビを発生させないサビ止め効果があります。
- ③モーター内のブレード(羽)の動きを円滑にする為、摩擦を減少させます。
- ④高速回転に対する潤滑性を向上させます。
- ⑤熱、空気による変質をなくし酸化を防止します。
- ⑥その他特殊配合によりエアーツールの寿命を長くします。

※MSDSに関しては営業部までお問い合わせください。

修理に出す前にお試しください!



メーカー出荷数20本

●エアーストックよりATO-42を5cc~15cc位入れて、空回しをして下さい。エアーストックよりオイルが飛びますので、ダンボール箱などで防いで空回ししてください。

### DATA

ATO-42 内容量	500ml
容器サイズ	φ65 H225 0.48kg

ケース外形寸法 W360×L260×H250 / 9.45kg

# MSP-123

795000 JAN 4582281284431  
MULTI SLIDE PAUL

## マルチスライドポール

ボンネットの突っ張り棒としてやハンドルとブレーキペダルに固定して一人でもランプ確認等行えます。

- アクセルとハンドルに固定してエンジンの回転数調整として。
- ドア廻りの作業時に閉まり防止として。
- 3段スライド式で好みの長さで固定できます。56~123cm



●ボンネットダンパー交換時の閉まり止めとして。

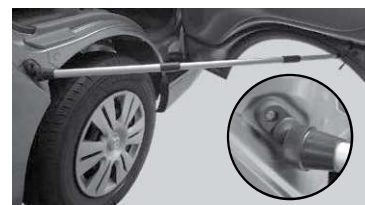

●ドア開放警告音の止め具として。



●ブレーキとハンドルに挟んで一人でもランプ点灯確認できます。



※出荷は1本単位です。

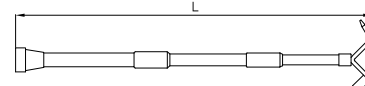

### DATA

全長(L)	耐荷重
560mm~1230mm	10kg

ケース外形寸法 W590×L150×H50 / 0.589kg

# KIT-1014

612000 JAN 4582281283533  
ELECTRICAL INSULATION TOOLS

## 絶縁工具セット

近年多く見られるハイブリッド車(HV)や電気自動車(EV)の整備点検時に不可欠な絶縁工具セットです。耐電圧1000Vまで対応。

- 絶縁素材に覆われており、漏電・通電を防止し、作業者の安全を守ります。
- 国際規格「IEC60900:2004」に適合した製品です。

必要なアイテムを厳選したベーシックなセットです



- ラチェット差込角サイズ3/8"で脱着防止機能付き。
- ソケット・スパナサイズ=H10 / 12 / 14mm
- ドライバーサイズ：プラス=#3  
マイナス=6.5×150mm

ケース外形寸法 W440×L330×H100 / 2.990kg

A アクセル

B ステアリング

C エンジン

D ミッション・ラジエーター

E オイル関連

F ブレーキ

G ギヤブローラー・リリースブローラー

H ネジ修正・汎用ツール

I 钣金工具

J 修正機・固定具・油圧機器

K ガレージ

# TG-150

186000 JAN 4582281271240  
TIRE & BRAKE PADS GAUGE

## タイヤパッドゲージ

測定部位により2種類のピンで使い分けられ読み取りやすい。

- タイヤ溝はパターンの深い四駆車にも対応可能な構造。
- ブレーキパッドは細いピン式で狭い溝にも対応します。
- 全長：175mm、太さ：φ8mm、重量：25g  
測定範囲：ピン(細)0~20mm、ピン(太)0~15mm



携帯しやすいペンシル型!

タイヤ溝測定側

ケース外形寸法 W280×L80×H20 / 0.052kg

# TG-60

188000 JAN 4582281271264  
TIRE & BRAKE DISC GAUGE

## 〈タイヤ溝・ブレーキパッド・ディスク測定〉 タイヤ・ブレーキディスクゲージ

ノギスタイプのディスク測定器!

- デプスバーを使用してパッドやタイヤ溝の残量も確認できます。
- 可動側の目盛り(バーニヤ目盛り)を使用して0.1mm単位で測定できます。
- 測定面が可動するので、ディスクの縁が残っている場合でも逃がして手元で目盛りを確認できます。

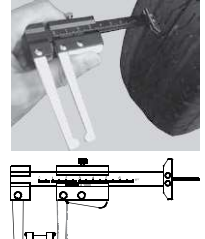
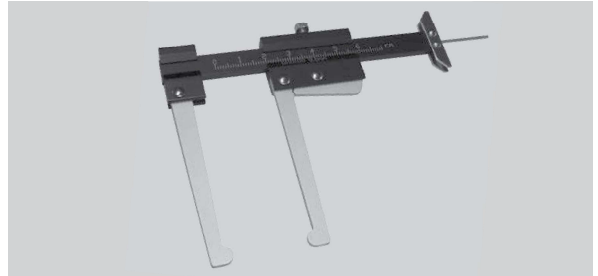

DATA	
測定範囲	0mm~60mm
測定最小単位	0.1mm
本体重量	34g

ケース外形寸法 W115×L145×H25 / 0.066kg

# KRM-250

611000 JAN 4582281283526  
RATCHET MONKEY WRENCH

## ラチェットモンキーレンチ

六角部をはさみこむだけで、連続した「締め・緩め」作業が行えるモンキーレンチです。

- サイズを選ばないモンキーレンチなので、手持ちの工具数を減らすこともできます。
- ラチェット機能をON・OFFできるスイッチ付き。
- 最大開口幅：34mm、重量：470g、全長：260mm  
実用トルク：JIS試験トルク以上

ラチェット機能で作業性UP! 作業に便利な目盛り付き!!

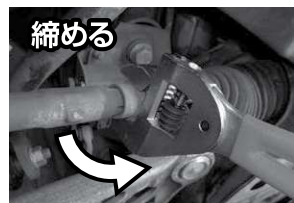
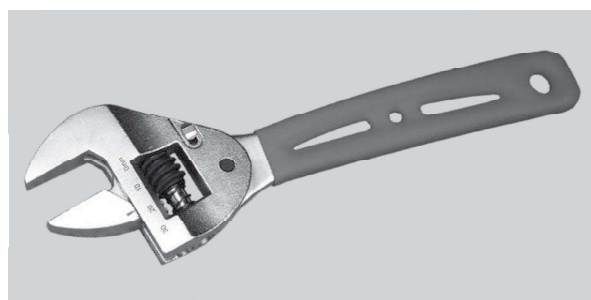

締める



緩める

●上記写真の様に締める方向に戻す事でラチェットレンチ同様の使用ができます。

ケース外形寸法 W270×L75×H25 / 0.518kg

# MG-400

613000 JAN 4582281283588  
MAGNET CATCH

## マグネットキャッチ

φ4mmの自在に曲がり保持できるシャフトは、狭く奥まった場所に落ちたボルト・ナットや工具・部品を拾い上げます。

- 複雑な機械の隙間や穴や溝に入り込んだ部品や切粉等のピックアップに!
- 磁石の吸着力はおおよそ120g(一般的な3/8"のソケットサイズでH24mm程度)を吸い付けます!



真っ直ぐ伸ばすと約400mm



●エンジンルーム内の狭い所に落ちてしまったビスや小さなソケット等を拾う際に便利です



●ストレートでも曲げてでもその場に応じて使用できます。

ケース外形寸法 W295×L30×H30 / 0.06kg

# RC-24・RC-36

614000 JAN 4582281283595  
614100 JAN 4582281283601  
AIR STICK

## エアスティック

ノズル径がφ1.2mmと細く長いので狭く奥まった所にもエア吹きが可能です。

- 穴径φ1.4mm×5穴の噴出し口で広い範囲を直撃します。
- 斬新な横噴出し式エアガンで、狭い場所でも直噴できれい!
- ほこり・水滴飛ばしの決定版! エアer流量調節機能付き!! アルミ材使用で軽量!!!

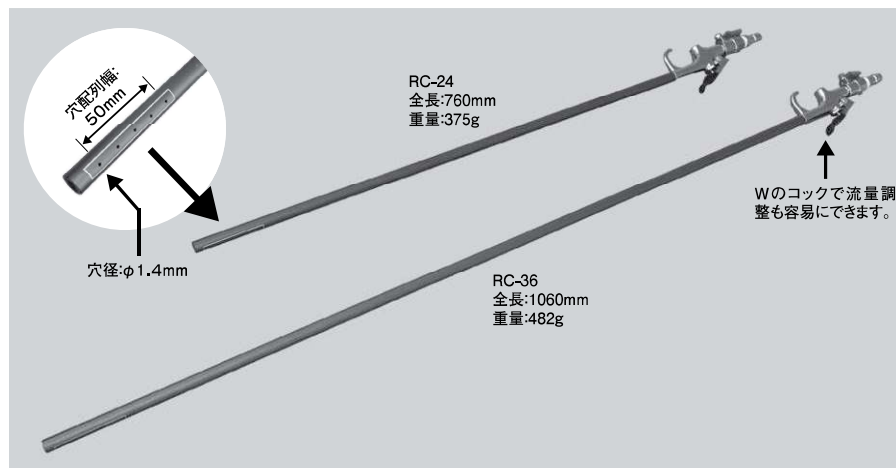

カプラーサイズ 20PM

ケース外形寸法 ●RC-24 W824×L90×H30 / 0.511kg ●RC-36 W1130×L90×H30 / 0.642kg

# PKC-265

NEW  
758000 JAN 4582281284486  
PAILS CANS CUTTER

## ペール缶カッター

トヨタ純正オイル缶やモーターオイル缶で使用されている密封タイプの巻締缶の天板をカットできます。

- 空き缶になったペール缶の蓋を外す事で省スペースでの保管ができます。
- 刃は耐摩耗性に優れた焼入れステンレス鋼、グリップは軽くて丈夫なアルミ材を使用。

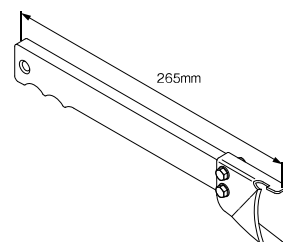

DATA

形式	品名	質量(g)	全長(mm)
PKC-265-BK	ペール缶カッター(黒)	235	265
PKC-265-RD	ペール缶カッター(赤)	235	265
PKC-265-1	替刃	70	60

ケース外形寸法 W208×L75×H30 / 0.306kg

A アクセル

B ステアリング

C エンジン

D ミッション

E オイル関連

F ブレーキ

G ギヤブローラー

H ネジ修正

I 钣金工具

J 修正機・固定具

K ガレージ

**A**  
アクセス

**B**  
サスペンション・  
ステアリング

**C**  
エンジン

**D**  
ミッション・  
ラジエーター

**E**  
オイル関連

**F**  
ブレーキ

**G**  
ギヤブローラー・  
レースブローラー

**H**  
ネジ修正・  
汎用ツール

**I**  
钣金工具

**J**  
修正機・固定具・  
油圧機器

**K**  
ガレージ